



**TOP-LOADING HIGH EFFICIENCY
LOW-WATER WASHER
USE AND CARE GUIDE**

**GUIDE D'UTILISATION ET D'ENTRETIEN
DU LAVE-LINGE HAUTE EFFICACITE
A FAIBLE CONSOMMATION D'EAU
AVEC CHARGEMENT PAR LE DESSUS**

**LAVADORA DE CARGA SUPERIOR Y ALTO RENDIMIENTO,
CON NIVEL BAJO DE AGUA
MANUAL DE USO Y CUIDADO**



Designed to use only HE High Efficiency detergents.

Conçue pour l'utilisation d'un détergent haute efficacité seulement.

Diseñada para utilizar solamente detergentes de Alto rendimiento (HE).

Table of Contents

WASHER SAFETY	3	CYCLE GUIDE.....	7
SPECIFICATIONS.....	3	USING YOUR WASHER.....	8
WHAT'S NEW UNDER THE LID?	4	WASHER MAINTENANCE	11
CONTROL PANEL AND FEATURES	5	TROUBLESHOOTING.....	13

Table des matières

SECURITE DU LAVE-LINGE.....	18	CARACTERISTIQUES	20
SPECIFICATIONS.....	18	GUIDE DE PROGRAMMES	21
QUOI DE NEUF SOUS LE COUVERCLE?	19	UTILISATION DU LAVE-LINGE	23
TABLEAU DE COMMANDE ET		ENTRETIEN DU LAVE-LINGE.....	26
		DEPANNAGE.....	28

Índice

SEGURIDAD DE LA LAVADORA.....	34	GUÍA DE CICLOS	38
ESPECIFICACIONES	34	USO DE SU LAVADORA	40
¿QUÉ HAY DE NUEVO DEBAJO DE LA TAPA?	35	MANTENIMIENTO DE LA LAVADORA	43
PANEL DE CONTROL Y CARACTERÍSTICAS	36	SOLUCIÓN DE PROBLEMAS	45

WASHER SAFETY

Your safety and the safety of others are very important.

We have provided many important safety messages in this manual and on your appliance. Always read and obey all safety messages.



This is the safety alert symbol.

This symbol alerts you to potential hazards that can kill or hurt you and others.

All safety messages will follow the safety alert symbol and either the word "DANGER" or "WARNING." These words mean:

! DANGER

You can be killed or seriously injured if you don't immediately follow instructions.

! WARNING

You can be killed or seriously injured if you don't follow instructions.

All safety messages will tell you what the potential hazard is, tell you how to reduce the chance of injury, and tell you what can happen if the instructions are not followed.

IMPORTANT SAFETY INSTRUCTIONS

WARNING: To reduce the risk of fire, electric shock, or injury to persons when using the washer, follow basic precautions, including the following:

- Read all instructions before using the washer.
- Do not wash articles that have been previously cleaned in, washed in, soaked in, or spotted with gasoline, dry-cleaning solvents, other flammable, or explosive substances as they give off vapors that could ignite or explode.
- Do not add gasoline, dry-cleaning solvents, or other flammable, or explosive substances to the wash water. These substances give off vapors that could ignite or explode.
- Under certain conditions, hydrogen gas may be produced in a hot water system that has not been used for 2 weeks or more. **HYDROGEN GAS IS EXPLOSIVE.** If the hot water system has not been used for such a period, before using the washing machine, turn on all hot water faucets and let the water flow from each for several minutes. This will release any accumulated hydrogen gas. As the gas is flammable, do not smoke or use an open flame during this time.
- Do not allow children to play on or in the washer. Close supervision of children is necessary when the washer is used near children.
- Before the washer is removed from service or discarded, remove the door or lid.
- Do not reach into the washer if the drum, tub or agitator is moving.
- Do not install or store the washer where it will be exposed to the weather.
- Do not tamper with controls.
- Do not repair or replace any part of the washer or attempt any servicing unless specifically recommended in this manual or in published user-repair instructions that you understand and have the skills to carry out.
- See "Electrical Requirements" located in the installation instructions for grounding instructions.

SAVE THESE INSTRUCTIONS

SPECIFICATIONS

These units are sold in multiple regions with different requirements for measuring capacity. Below are a few of the valid forms of measure posted on this product:

Dry Linen Capacity: A weight measure that reflects a maximum load size that can be loaded into the dryer.

SASO Capacity: A capacity measure that represents the capacity at which performance testing was completed.

SASO Water Consumption: Water consumption which the manufacturer declares will be used in a specific cycle.

Dry Linen Capacity
10,5 kg (23 lb)

SASO Capacity
7 kg (15,4 lb)

SASO Water Consumption
122 litres

WHAT'S NEW UNDER THE LID?

Cleaning with Less Water

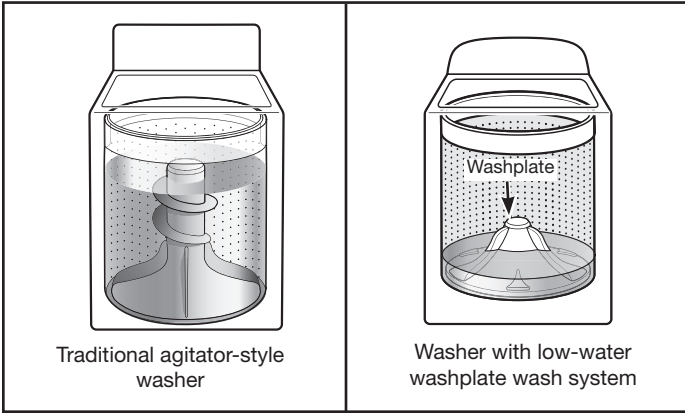

The most striking difference in your new washer is the low-water washplate wash system. The washer automatically adjusts the water level to the load size—no water level selector is needed.

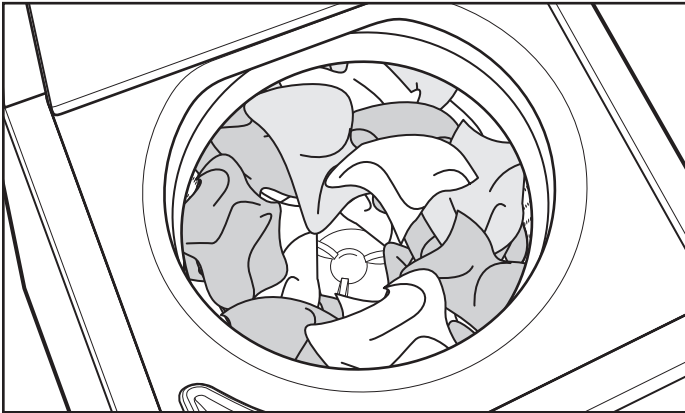

Load garments in loose heaps evenly around the washplate. Do not load garments directly over the center of the washplate; when loaded, the center of the washplate should be visible.

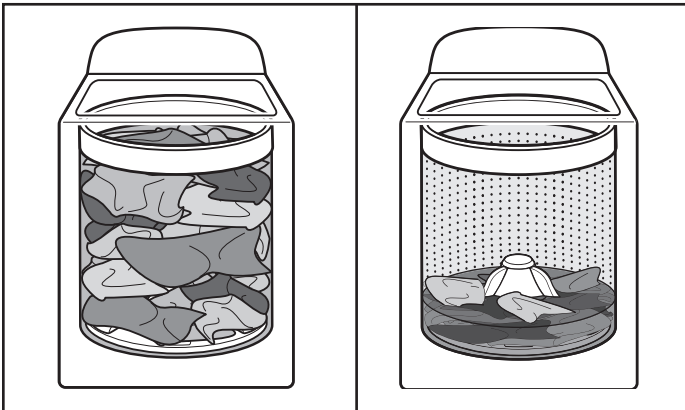

As the washer dampens and moves the load, the level of the garments will settle in the basket. This is normal, and does not indicate that more garments should be added.

IMPORTANT: You will not see a washer basket full of water as with your past agitator-style washer. It is normal for some of the load to be above the water line.

Automatic Load Size Sensing

Once you start the cycle, the lid will lock, and the washer will begin the sensing process to determine the correct water level for the load. This may take several minutes before water is added. You will find a step-by-step description in the "Cycle Status Lights" section.

You will hear the motor turn the basket in short pulses to thoroughly wet the load. This low-water wash method uses less water and energy compared to a traditional agitator-style washer.

Choosing the Right Detergent

Use only High Efficiency detergents. The package will be marked "HE" or "High Efficiency." Low-water washing creates excessive sudsing with a regular non-HE detergent. Using regular detergent will likely result in longer cycle times and reduced rinsing performance. It may also result in component failures and noticeable mold or mildew. HE detergents are made to produce the right amount of suds for the best performance. Follow the manufacturer's instructions to determine the amount of detergent to use.



Use only High Efficiency (HE) detergent.

Concentrated Cleaning

Low-water cleaning means concentrated cleaning. Rather than diluting detergent as done in an agitator-style washer, this washer delivers the detergent directly to the soils.

Normal Sounds You Can Expect

At different stages of the wash cycle, you may hear sounds and noises that are different from those of your previous washer. For example, you may hear a clicking and hum at the beginning of the cycle, as the lid lock goes through a self-test. There will be different kinds of humming and whirring sounds as the washplate moves the load. And sometimes, you may hear nothing at all, as the washer determines the correct water level for your load or allows time for clothes to soak.

CONTROL PANEL AND FEATURES

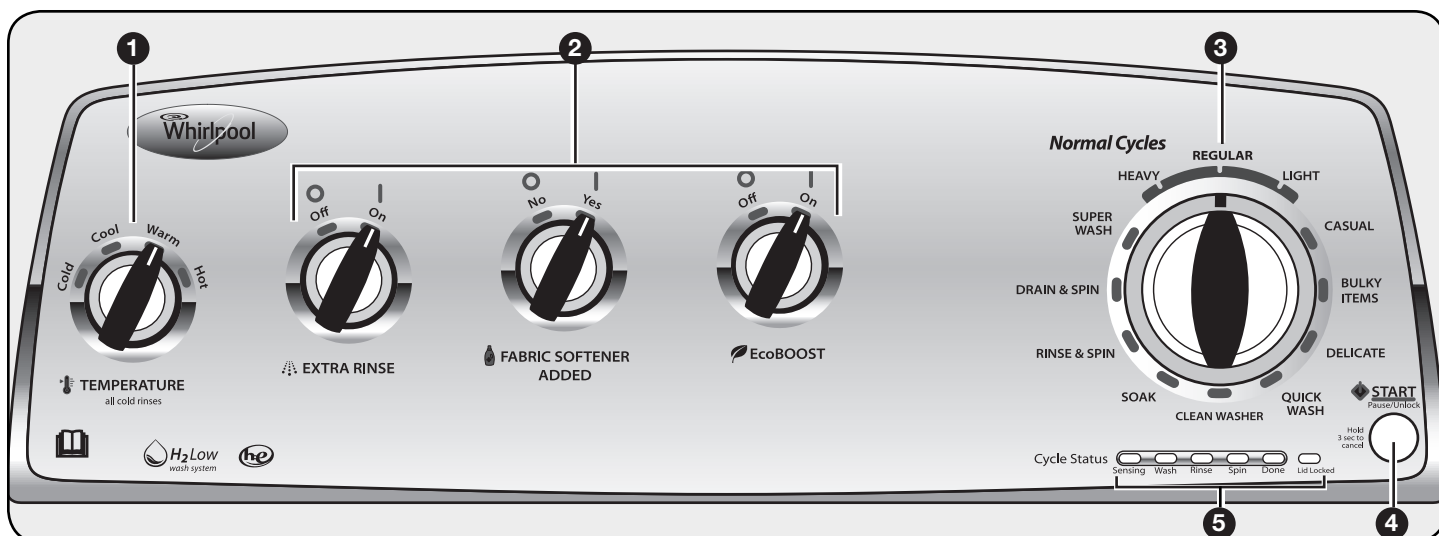

1 TEMPERATURE

Temperature Control senses and maintains uniform water temperatures by regulating incoming hot and cold water.

Select a wash temperature based on the type of fabric and soils being washed. For best results and following the garment label instructions, use the warmest wash water safe for your fabric.

- Warm and hot water will be cooler than what your previous washer provided.
- Even in a cool water wash, some warm water may be added to the washer to maintain a minimum temperature.

2 CYCLE OPTIONS

The following options may be added to most cycle. See “Cycle Guide” for additional details.

EXTRA RINSE

This option can be used to automatically add a second rinse to most cycles.

FABRIC SOFTENER ADDED

This option must be set to “Yes” if using fabric softener during a cycle.

ECOBOOST

The EcoBOOST option allows you to increase your energy savings on your wash cycles. When this option is used, the wash cycle will use slightly cooler wash water than the selected temperature.

3 WASH CYCLE KNOB

Use the Wash Cycle knob to select available cycles on your washer. Turn the knob to select a cycle for your laundry load. See “Cycle Guide” for detailed descriptions of cycles.

4 START/PAUSE/UNLOCK BUTTON

Press to start the selected cycle; press again to pause the cycle and unlock the lid.

NOTE: If the washer is spinning, it may take several minutes to unlock the lid. Press and hold 3 sec to cancel a cycle.

5 CYCLE STATUS LIGHTS INDICATOR



The Cycle Status Lights show the progress of a cycle. At each stage of the process, you may notice sounds or pauses that are different from traditional washers.

SENSING



When the START/Pause/Unlock button is pressed, the washer will first perform a self-test on the lid lock mechanism. You will hear a click, the basket will make a slight turn, and the lid will unlock briefly before locking again.

Once the lid has locked the second time, the washer will use short, slow spins to estimate the load size. These sensing spins may take 2 to 3 minutes before water is added to the load and you may hear the hum of these spins. If the sensing light is on, then washer is working properly. You will hear the motor turn the basket in short pulses to thoroughly wet the load. The washer will then move the load briefly, pause to allow water to soak in to the load, and resume adding water. This process may repeat until the correct amount of water has been added for the load. You may also hear water flowing through the dispenser, adding detergent to the load.

NOTE: Avoid opening lid during sensing. The sensing process will start over when the washer is restarted. The sensing light may also come on during the Soak and Wash portions of the cycle. This is normal.

WASH



You will hear the motor and washplate moving the load. Unlike traditional washers, the load is not covered with water. Low-water cleaning means concentrated cleaning. Rather than diluting detergent as done in an agitator-style washer, this washer delivers the detergent directly to the soils. The motor sounds may change at different stages in the cycle. The wash time is determined by the selected soil level.

RINSE



You will hear sounds similar to the wash cycle as the washer rinses and moves the load. Fabric softener will be added if the Fabric Softener Added-Yes option was selected. Some cycles will use a spray rinse.

SPIN



The washer spins the load at increasing speeds for proper water removal, based on the selected cycle and spin speed.

DONE



Once the cycle is complete, this light will come on. Remove the load promptly for best results.

LID LOCKED

To allow for proper load sensing and spinning, the lid will lock and the Lid Locked light will turn on. This light indicates that the lid is locked and cannot be opened.

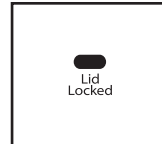

If you need to open the lid, press START/Pause/Unlock. The lid will unlock once the washer movement has stopped. This may take several minutes if the load was spinning at high speed. Press START/Pause/Unlock again to resume the cycle. Avoid opening the lid during sensing. The sensing process will start over when the washer is restarted.

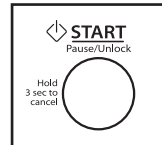

CYCLE GUIDE

For best fabric care, choose the cycle that best fits the load being washed.
Not all cycles and options are available on all models.

Items to wash:	Cycle:	Temperature*:	Spin Speed**:	Cycle Details:
Sturdy fabrics, colorfast items, towels, jeans	Super Wash	Hot Warm Cool Cold	High	Provides maximum wash time and action for tough stains and soils. Use this cycle for heavily soiled or sturdy items. Water-level sensing process may take longer for some items than for others because they will absorb more water than other fabric types.
Sturdy fabrics, colorfast items, towels, jeans	Normal Heavy	Hot Warm Cool Cold	High	Use this cycle for heavily soiled or sturdy items. Water-level sensing process may take longer for some items than for others because they will absorb more water than other fabric types. This cycle features a spray rinse.
Cottons, linens, sheets, and mixed garment loads	Normal Regular	Hot Warm Cool Cold	High	Use this cycle for normally soiled cottons and mixed fabric loads. For best energy, water, and wash performance, set EcoBoost option to ON for this cycle. This cycle features a spray rinse.
Light weight cotton and cotton blends	Normal Light	Hot Warm Cool Cold	High	Use this cycle for light weight cottons that are lightly soiled. This cycle features a spray rinse.
No-iron fabrics, cottons, perm press, synthetics	Casual	Hot Warm Cool Cold	Low	Use this cycle to wash loads of no-iron fabrics such as sport shirts, blouses, casual business clothes, permanent press, and blends.
Large items such as sheets, sleeping bags, small comforters, jackets, and small washable rugs	Bulky Items	Hot Warm Cool Cold	High	Use this cycle to wash large items such as jackets and small comforters. The washer will fill with enough water to wet down the load before the wash portion of the cycle begins, and uses a higher water level than other cycles. Do not tightly pack basket.
Machine-wash silks, hand-wash fabrics	Delicate	Hot Warm Cool Cold	Low	Use this cycle to wash lightly soiled garments indicating "Machine Washable Silks" or "Gentle" cycle on the care label. Place small items in mesh garment bags before washing. This cycle uses a higher, preset water level.
Small loads, cottons, polyester, perm press	Quick Wash	Hot Warm Cool Cold	High	Use this cycle to wash small, lightly soiled loads of 2-3 items that are needed in a hurry. This cycle features a spray rinse.
Heavily soiled fabrics	Soak	Hot Warm Cool Cold	No Spin	Use this cycle to soak small spots of set-in stains on fabrics. The washer will use intermittent agitation and soaking. After time has expired, water will drain, but washer will not spin. Cycle is complete.
Swimsuits and items requiring rinsing without detergent	Rinse & Spin	Cold	High	Combines a rinse and high speed spin for loads requiring an additional rinse cycle or to complete a load after power interruption. This cycle uses a higher, preset water level. Also use for loads that require rinsing only.
Dripping wet item or hand-washed items	Drain & Spin	N/A	High	This cycle uses a spin to shorten drying times for heavy fabrics or special-care items washed by hand. Use this cycle to drain washer after cancelling a cycle or completing a cycle after a power failure.
No clothes in washer	Clean Washer	N/A	N/A	Use this cycle every 30 washes to keep the inside of your washer fresh and clean. This cycle uses a higher water level. Use with liquid chlorine bleach to thoroughly clean the inside of your washer. This cycle should not be interrupted. See "Washer Care." IMPORTANT: Do not place garments or other items in the washer during the Clean Washer cycle. Use this cycle with an empty wash tub.

* All rinses are cold.

** Spin speed is integrated into the cycle and can not be selected.

USING YOUR WASHER

⚠ WARNING



Fire Hazard

Never place items in the washer that are dampened with gasoline or other flammable fluids.

No washer can completely remove oil.

Do not dry anything that has ever had any type of oil on it (including cooking oils).

Doing so can result in death, explosion, or fire.

⚠ WARNING



Electrical Shock Hazard

Plug into a grounded (earthed) outlet.

Do not remove ground prong.

Do not use an adapter.

Do not use an extension cord.

Failure to follow these instructions can result in death, fire, or electrical shock.

1. Sort and prepare your laundry

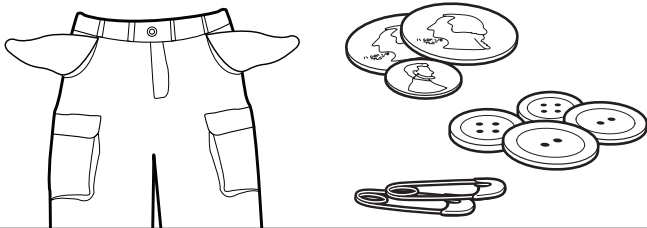

- Empty pockets. Loose change, buttons, or any small object can pass under the washplate and become trapped, causing unexpected sounds.
- Sort garments by recommended cycle, water temperature, and colorfastness.
- Separate heavily soiled garments from lightly soiled.
- Separate delicate garments from sturdy fabrics.
- Do not dry garments if stains remain after washing, because heat can set stains into fabric.
- Treat stains promptly.
- Close zippers, fasten hooks, tie strings and sashes, and remove non-washable trim and ornaments.
- Mend rips and tears to avoid further damage to garments during washing.

Helpful Tips:

- When washing water-proof or water-resistant items, load evenly. See “Cycle Guide” for tips and more information on using the Bulky Items cycle.
- Use mesh garment bags to help avoid tangling when washing delicate or small items.
- Turn knits inside out to avoid pilling. Separate lint-takers from lint-givers. Synthetics, knits, and corduroy fabrics will pick up lint from towels, rugs, and chenille fabrics.

NOTE: Always read and follow fabric care label instructions to avoid damage to your garments.

2. Add HE detergent

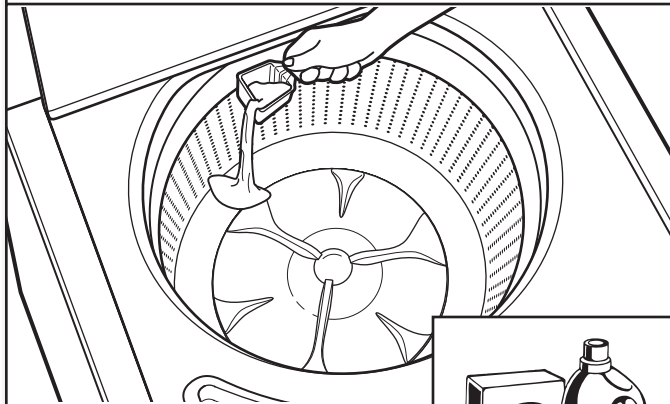

Add a measured amount of HE detergent into the basket.

IMPORTANT: Use only High Efficiency detergents. The package will be marked “HE” or “High Efficiency.” Low-water washing creates excessive sudsing with a regular non-HE detergent. Using regular detergent will likely result in longer cycle times and reduced rinsing performance. It may also result in component failures and noticeable mold or mildew. HE detergents are made to produce the right amount of suds for the best performance. Follow the manufacturer’s instructions to determine the amount of detergent to use.

Using Oxi or color-safe bleach:

If using an Oxi or color-safe bleach laundry boost product, add to the bottom of the washer basket before adding clothes.

3. Load laundry into washer

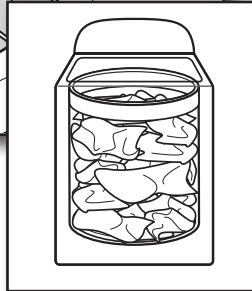
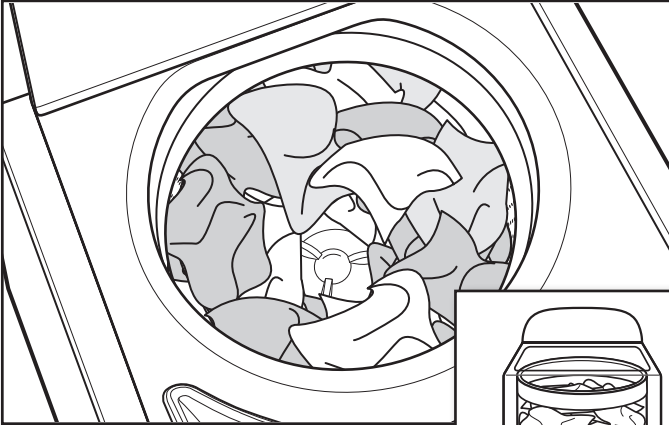

Load garments in loose heaps evenly around the washplate. Do not load garments directly over the center of the washplate; when loaded, the center of the washplate should be visible. Try mixing different sized garments to reduce tangling.

IMPORTANT: Garments need to move freely for best cleaning and to reduce wrinkling and tangling.

4. Add liquid chlorine bleach to dispenser, if desired

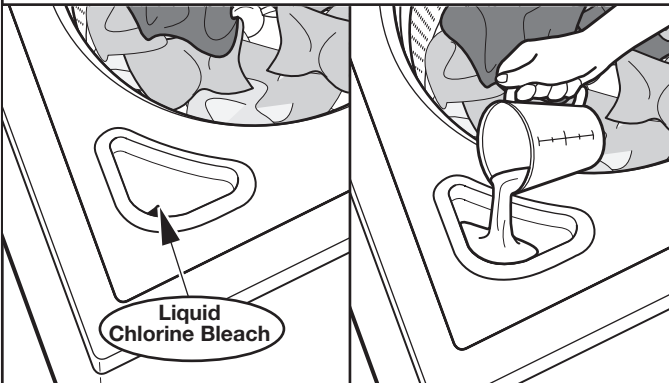

Do not overfill, dilute, or use more than 236 mL (1 cup). Do not use color-safe bleach or Oxi products in the same cycle with liquid chlorine bleach.

5. Add fabric softener, if desired



 FABRIC SOFTENER
ADDED

This washer has been designed to allow the use of a fabric softener dispenser ball, which you will need to purchase. Always follow the manufacturer's instructions for correct instructions on how to use the dispenser ball. Then select the Fabric Softener option. The fabric softener dispenser ball will release the fabric softener during the rinse cycle.

IMPORTANT: Fabric Softener Added option must be selected to "Yes" to ensure proper distribution at correct time in cycle. Do not overfill or dilute.

Adding Liquid Fabric Softener Manually to Wash Load

During the final rinse, wait until the washer has completed filling, press the START/Pause/Unlock button to pause the washer. Lift the lid and add the measured recommended amount of liquid fabric softener. Do not allow liquid fabric softener to spill, splash, drip, or run into the basket or on load. Do not use more than the recommended amount. Close the lid and press the START/Pause/Unlock button again to start the washer.

IMPORTANT: Fabric Softener Added option must be selected to "Yes" to ensure proper distribution of the fabric softener during the rinse portion of the cycle.

6. Select cycle

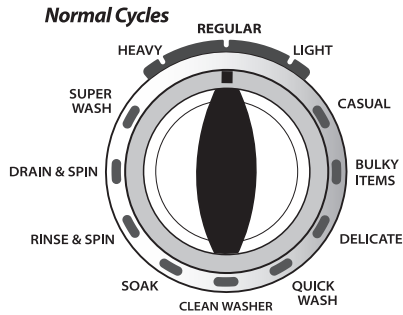

Turn cycle knob to choose your wash cycle.

7. Select wash temperature

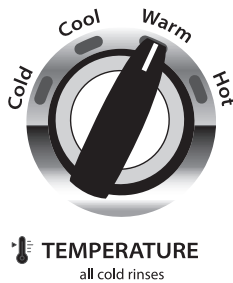

Once you select a cycle, select the desired wash Temperature by turning the Temperature knob to the desired setting. Always read and follow fabric care label instructions to avoid damage to your garments.

Wash Temp	Suggested Fabrics
Hot Some cold water is added to save energy. This will be cooler than your hot water heater setting.	Whites and pastels Durable garments Heavy soils
Warm Some cold water will be added, so this will be cooler than what your previous washer provided.	Bright colors Moderate to light soils
Cool Warm water is added to assist in soil removal and to help dissolve detergents.	Colors that bleed or fade Light soils
Cold Warm water may be added to assist in soil removal and to help dissolve detergents.	Dark colors that bleed or fade Light soils

8. Select cycle options, if desired

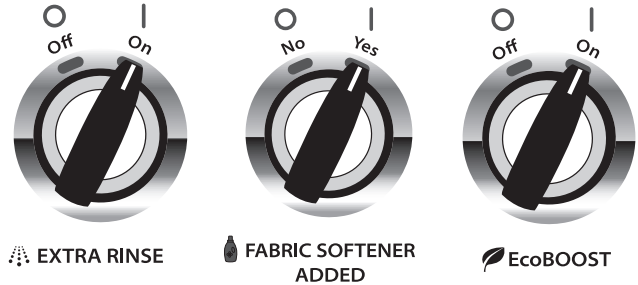

If you would like to add an Extra Rinse, Fabric Softener Added, and/or use the EcoBOOST option, turn the knob for that feature to ON/YES.

The EcoBOOST option allows you to increase your energy savings on your wash cycles. When this option is used, the wash cycle will use slightly cooler wash water than the selected temperature.

9. Press START/Pause/Unlock to begin wash cycle

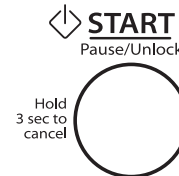

Press the START/Pause/Unlock button to start the wash cycle. Filling is delayed for several minutes while load balance is sensed. When the cycle has finished, the DONE indicator will light. Promptly remove garments after cycle has completed to avoid odor, reduce wrinkling, and rusting of metal hooks, zippers, and snaps.

Unlocking the lid to add garments

If you need to open the lid to add 1 or 2 missed garments: Press START/Pause/Unlock; the lid will unlock once the washer movement has stopped. This may take several minutes if the load was spinning at high speed. Then close lid and press START/Pause/Unlock again to restart the cycle. If lid is left open for more than 10 minutes the water will pump out automatically.

Delay in water fill

Filling is delayed for 2 to 3 minutes to check for load unbalance. You will hear the hum of the spin prior to filling. This is normal operation.

WASHER MAINTENANCE

WATER INLET HOSES

Replace inlet hoses after 5 years of use to reduce the risk of hose failure. Periodically inspect and replace inlet hoses if bulges, kinks, cuts, wear, or leaks are found.

When replacing your inlet hoses, mark the date of replacement on the label with a permanent marker.

NOTE: This washer does not include inlet hoses. See the "Installation Instructions" for more information.

WASHER CARE

Recommendations to Help Keep Your Washer Clean and Performing at its Best

1. Always use High Efficiency (HE) detergents and follow the HE detergent manufacturer's instructions regarding the amount of HE detergent to use. Never use more than the recommended amount because that may increase the rate at which detergent and soil residue accumulate inside your washer, which in turn may result in undesirable odor.
2. Use warm and hot wash water settings sometimes (not exclusively cold water washes), because they do a better job of controlling the rate at which soils and detergent accumulate.
3. Always leave the washer lid open between uses to help dry out the washer and prevent the buildup of odor-causing residue.

Cleaning Your Top Loading Washer

Read these instructions completely before beginning the routine cleaning processes recommended below. This Washer Maintenance Procedure should be performed, at a minimum, once per month or every 30 wash cycles, whichever occurs sooner, to control the rate at which soils and detergent may otherwise accumulate in your washer.

Cleaning the Inside of the Washer

To keep your washer odor-free, follow the usage instructions provided above, and use this recommended monthly cleaning procedure:

Clean Washer Cycle

This washer has a special cycle that uses higher water volumes in combination with liquid chlorine bleach to clean the inside of the washer.

Begin procedure

1. Chlorine Bleach Procedure:

- a. Open the washer lid and remove any clothing or items.
- b. Add 236 mL (1 cup) of liquid chlorine bleach to the bleach compartment.

NOTE: Use of more liquid chlorine bleach than is recommended above could cause washer damage over time.

- c. Close the washer lid.
- d. Do not add any detergent or other chemical to the washer when following this procedure.
- e. Select the CLEAN WASHER cycle.
- f. Press the START/Pause/Unlock button to begin the cycle. The Clean Washer Cycle Operation is described below.

NOTE: For best results, do not interrupt cycle. If cycle must be interrupted, press POWER/CANCEL. (For models with no Power/Cancel button, press and hold START/Pause/Unlock for three seconds). After the Clean Washer cycle has stopped, run a RINSE & SPIN cycle to rinse cleaner from washer.

WASHER CARE (cont.)

Description of Clean Washer Cycle Operation:

1. This cycle will fill to a water level higher than in normal wash cycles to provide rinsing at a level above the water line for normal wash cycle.
2. During this cycle, there will be some agitation and spinning to increase the removal of soils.

After this cycle is complete, leave the lid open to allow for better ventilation and drying of the washer interior.

Cleaning the Dispensers

After a period of using your washer, you may find some residue buildup in the washer's dispensers. To remove residue from the dispensers, wipe them with a damp cloth and towel dry. Do not attempt to remove the dispensers or trim for cleaning. The dispensers and trim are not removable. If your model has a dispenser drawer, however, remove the drawer and clean it before or after you run the Clean Washer cycle. Use an all-purpose surface cleaner, if needed.

Cleaning the Outside of the Washer

Use a soft, damp cloth or sponge to wipe away any spills. Use only mild soaps or cleaners when cleaning external washer surfaces.

IMPORTANT: To avoid damaging the washer's finish, do not use abrasive products.

NON-USE AND VACATION CARE

Operate your washer only when you are home. If moving, or not using your washer for a period of time, follow these steps:

1. Unplug or disconnect power to washer.
2. Turn off water supply to washer, to avoid flooding due to water pressure surge.

WINTER STORAGE CARE

IMPORTANT: To avoid damage, install and store washer where it will not freeze. Because some water may stay in hoses, freezing can damage washer. If storing or moving during freezing weather, winterize your washer.

To winterize washer:

1. Shut off both water faucets; disconnect and drain water inlet hoses.
2. Put 1 L (1 qt.) of R.V.-type antifreeze in basket and run washer on RINSE & SPIN cycle for about 30 seconds to mix antifreeze and remaining water.
3. Unplug washer or disconnect power.

TRANSPORTING YOUR WASHER

1. Shut off both water faucets. Disconnect and drain water inlet hoses.
2. If washer will be moved during freezing weather, follow WINTER STORAGE CARE directions before moving.
3. Disconnect drain from drain system and drain any remaining water into a pan or bucket. Disconnect drain hose from back of washer.
4. Unplug power cord.
5. Place inlet hoses and drain hose inside washer basket.
6. Drape power cord over edge and into washer basket.
7. Place packing tray from original shipping materials back inside washer. If you do not have packing tray, place heavy blankets or towels into basket opening. Close lid and place tape over lid and down front of washer. Keep lid taped until washer is placed in new location.

REINSTALLING/USING WASHER AGAIN

To reinstall washer after non-use, vacation, winter storage, or moving:

1. Refer to "Installation Instructions" to locate, level, and connect washer.
2. Before using again, run washer through the following recommended procedure:

To use washer again:

1. Flush water pipes and hoses. Reconnect water inlet hoses. Turn on both water faucets.

WARNING



Electrical Shock Hazard

Plug into a grounded (earthed) outlet.

Do not remove ground prong.

Do not use an adapter.

Do not use an extension cord.

Failure to follow these instructions can result in death, fire, or electrical shock.

2. Plug in washer or reconnect power.
3. Run washer through BULKY ITEMS cycle to clean washer and remove antifreeze, if used. Use only HE High Efficiency detergent. Use 1/2 the manufacturer's recommended amount for a medium-size load.

TROUBLESHOOTING

First try the solutions suggested here to possibly avoid the cost of a service call.

If you experience	Possible Causes	Solution
Vibration or Off-Balance		
Check the following for proper installation or see "Using Your Washer" section.	Feet may not be in contact with the floor and locked.	Front and rear feet must be in firm contact with floor, and washer must be level to operate properly. Jam nuts must be tight against the bottom of the cabinet. See "Installation Instructions".
	Washer may not be level.	Check floor for flexing or sagging. If flooring is uneven, a 19 mm (3/4") piece of plywood under your washer will reduce sound. See "Level the Washer" in Installation Instructions.
	Load could be unbalanced.	Load garments in loose heaps evenly around the washplate. Do not load garments directly over the center of the washplate. Adding wet items to washer or adding more water to basket could unbalance washer.
		Do not tightly pack. Avoid washing single items.
		Use Bulky Items cycle for oversized, non-absorbent items such as jackets and small comforters. See "Cycle Guide".
Noises		
Clicking or metallic noises	Objects caught in washer drain system.	Empty pockets before washing. Loose items such as coins could fall between basket and tub or may block pump. It may be necessary to call for service to remove items. It is normal to hear metal items on clothing such as metal snaps, buckles, or zippers touch against the stainless steel basket.
Gurgling or humming	Washer may be draining water.	It is normal to hear the pump making a continuous humming sound with periodic gurgling or surging as final amounts of water are removed during the spin/drain cycles.
Humming	The sensing light is on.	You may hear the hum of the sensing spins after you have started the washer. This is normal. Sensing spins will take several minutes before water is added to the washer.
Water Leaks		
Check the following for proper installation:	Washer not level.	Water may splash off basket if washer is not level. Check that load is not unbalanced or tightly packed.
	Fill hoses not attached tightly.	Tighten fill-hose connection.
	Fill hose washers.	Make sure all four fill hose flat washers are properly seated.
	Drain hose connection.	Pull drain hose from washer cabinet and properly secure it to drainpipe or laundry tub.
		Do not place tape over drain opening.
	Check household plumbing for leaks or clogged sink or drain.	Water can backup out of a clogged sink or drainpipe. Check all household plumbing for leaks (laundry tubs, drain pipe, water pipes, and faucets.)
Washer not loaded as recommended.	Unbalanced loading can cause basket to be out of alignment and cause water to splash off tub. See "Using Your Washer" for loading instructions.	
Washer not performing as expected		
Not enough water in washer	Load not completely covered in water.	This is normal operation for an HE low-water washer. The load will not be completely under water. The washer senses load sizes and adds correct amount of water for optimal cleaning. See "What's New under the Lid." IMPORTANT: Do not add more water to washer. Adding water lifts the garments off the washplate, resulting in less effective cleaning.

TROUBLESHOOTING

⚠ WARNING



Electrical Shock Hazard

Plug into a grounded (earthed) outlet.

Do not remove ground prong.

Do not use an adapter.

Do not use an extension cord.

Failure to follow these instructions can result in death, fire, or electrical shock.

First try the solutions suggested here to possibly avoid the cost of a service call.

If you experience	Possible Causes	Solution
Washer not performing as expected (cont.)		
Washer won't run or fill, washer stops working or wash light remains on (indicating that the washer was unable to fill appropriately)	Check for proper water supply.	Both hoses must be attached and have water flowing to inlet valve.
		Both hot and cold water faucets must be turned on.
		Check that inlet valve screens have not become clogged.
		Check for any kinks in inlet hoses, which can restrict water flow.
	Check proper electrical supply.	Plug power cord into a grounded outlet.
		Do not use an extension cord.
		Ensure there is power to outlet.
		Reset a tripped circuit breaker. Replace any blown fuses. NOTE: If problems continue, contact an electrician.
	Normal washer operation.	Lid must be closed for washer to run.
		Washer will pause during certain phases of cycle. Do not interrupt cycle.
		Washer may be stopped to reduce suds.
		The washer senses the dry load with short spins that may take 2 to 3 minutes before water is added. You may hear the hum of the spins. This is normal.
	Washer may be tightly packed.	Remove several items, rearrange load evenly around the washplate. Do not load garments directly over the center of the washplate. Close lid and press START/Pause/Unlock.
		Add only 1 or 2 additional garments after washer has started.
		Do not add more water to the washer.
	Not using HE detergent or using too much HE detergent.	Only use HE detergent. Suds from regular detergents can slow or stop the washer. Always measure detergent and follow detergent directions based on your load requirements.
To remove suds, cancel cycle. Select RINSE & SPIN. Press START/Pause/Unlock. Do not add more detergent.		

TROUBLESHOOTING

First try the solutions suggested here to possibly avoid the cost of a service call.

If you experience	Possible causes	Solution
Washer not performing as expected (cont.)		
Washer not draining/spinning, loads are still wet, or spin light remains on (indicating that the washer was unable to pump out water within 10 minutes)	Empty pockets and use garment bags for small items.	Small items may have been caught in pump or between basket and tub, which can slow draining.
	Using a cycle with a low spin speed.	Cycles with lower spin speeds remove less water than cycles with high spin speeds. Use the recommended cycle/speed spin for your garment. To remove extra water in the load, select DRAIN & SPIN. Load may need to be rearranged to allow even distribution of the load in the basket.
	The washer may be tightly packed or unbalanced.	Tightly packed or unbalanced loads may not allow the washer to spin correctly, leaving the load wetter than normal. Evenly arrange the wet load for balanced spinning. Select the Drain & Spin cycle to remove excess water. See "Using Your Washer" for loading recommendations.
	Check plumbing for correct drain hose installation. Drain hose extends into standpipe farther than 114 mm (4.5").	Check drain hose for proper installation. Use drain hose form and securely attach to drainpipe or tub. Do not tape over drain opening. Lower drain hose if the end is higher than 1.25 m (4') above the floor. Remove any clogs from drain hose.
	Too much detergent causing suds to slow or stop draining and spinning.	Use only HE detergent. Always measure and follow detergent directions for your load. To remove extra suds, select RINSE & SPIN. Do not add detergent.
Dry spots on load after cycle	High speed spins extract more moisture than traditional top-load washers.	The high spin speeds combined with air flow during the final spin can cause items near the top of the load to develop dry spots during the final spin. This is normal.
Incorrect or wrong wash or rinse temperatures	Check for proper water supply.	Make sure hot and cold inlet hoses are not reversed.
		Both hoses must be attached to both washer and faucet, and have both hot and cold water flowing to inlet valve.
Check that inlet valve screens are not clogged.		
Remove any kinks in hoses.		
Energy-saving controlled wash temperatures.	Energy Efficient washers use cooler wash and rinse water temperatures than traditional top-load washers. This includes cooler hot and warm washes.	
Load not rinsed	Check for proper water supply.	Make sure hot and cold inlet hoses are not reversed.
		Both hoses must be attached and have water flowing to the inlet valve.
		Both hot and cold water faucets must be on.
		Inlet valve screens on washer may be clogged.
		Remove any kinks in the inlet hose.
	Not using HE detergent or using too much HE detergent.	The suds from regular detergent can keep washer from operating correctly.
		Use only HE detergent. Be sure to measure correctly.
		Always measure detergent and follow detergent directions based on load size and soil level.
	Washer may be tightly packed.	The washer is less efficient at rinsing when tightly packed.
		Load garments in loose heaps evenly around the washplate. Do not load garments directly over the center of the washplate.
Use cycle designed for the fabrics being washed.		
Add only 1 or 2 additional garments after washer has started.		

TROUBLESHOOTING

First try the solutions suggested here to possibly avoid the cost of a service call.

If you experience	Possible Causes	Solution
Washer not performing as expected (cont.)		
Sand, pet hair, lint, etc. on load after washing	Heavy sand, pet hair, lint, and detergent or bleach residues may require additional rinsing.	Add an Extra Rinse to the selected cycle.
Load is tangling	Washer not loaded as recommended.	See “Using Your Washer” section.
		Select a cycle with a slower wash action and spin speed; however, items will be wetter than those using a higher speed spin. See the “Cycle Guide” to match your load with the best cycle.
		Load garments in loose heaps evenly around the washplate. Do not load garments directly over the center of the washplate.
		Reduce tangling by mixing types of load items. Use the recommended cycle for the type of garments being washed.
Not cleaning or removing stains	Wash load not completely covered in water.	Washer senses load size and adds correct amount of water. This is normal and necessary for clothes to move.
	Added more water to washer.	Do not add more water to washer. Adding water lifts the garments off the washplate, resulting in less effective cleaning.
	Washer not loaded as recommended.	Washer is less efficient at cleaning when tightly packed.
		Load garments in loose heaps evenly around the washplate. Do not load garments directly over the center of the washplate.
		Add only 1 or 2 additional garments after washer has started.
	Adding detergent on top of load.	Add detergent, oxi products and color-safe bleach to the bottom of the basket before adding the garments.
	Not washing like colors together.	Wash like colors together and remove promptly after the cycle is complete to avoid dye transfer.
	Not using HE detergent or using too much HE detergent.	The suds from regular detergent can keep washer from operating correctly.
		Use only HE detergent. Be sure to measure correctly.
		Always measure detergent and follow manufacturer’s directions based on load size and soil level.
	Not using correct cycle for fabric type.	Use a higher soil level cycle option and warmer wash temperature to improve cleaning.
If using Quick Wash cycle, wash only a few items.		
Use Super Wash or a Heavy cycle for tough cleaning. See the “Cycle Guide” to match your load with the best cycle.		
Not using dispenser.	Use dispenser to avoid chlorine bleach.	
	Load dispenser before starting a cycle.	
	Do not add products directly onto load.	
Not selecting Fabric Softener Added-Yes.	Always select “Yes”, when selecting Fabric Softener Added. Cycles that use spray rinsing will add additional water for proper fabric softener dispensing when “Yes” is selected.	
Incorrect dispenser operation	Clogged dispenser.	Use only liquid chlorine bleach in the bleach dispenser.

TROUBLESHOOTING

First try the solutions suggested here to possibly avoid the cost of a service call.

If you experience	Possible Causes	Solution	
Washer not performing as expected (cont.)			
Fabric Damage	Sharp items were in pockets during wash cycle.	Empty pockets, zip zippers, and snap or hook fasteners before washing to avoid snags and tears.	
	Strings and straps could have tangled.	Tie all strings and straps before starting wash load.	
	Items may have been damaged before washing.	Mend rips and broken threads in seams before washing.	
	Fabric damage can occur if washer is tightly packed.		Load garments in loose heaps evenly around the washplate. Do not load garments directly over the center of the washplate.
			Use cycle designed for the fabrics being washed.
			Add only 1 or 2 additional garments after washer has started.
	Liquid chlorine bleach may have been added incorrectly.		Do not pour liquid chlorine bleach directly onto load. Wipe up bleach spills.
			Undiluted bleach will damage fabrics. Do not use more than recommended by manufacturer.
Do not place load items on top of bleach dispenser when loading and unloading washer.			
Garment care instructions may not have been followed.		Always read and follow garment manufacturer's care label instructions. See the "Cycle Guide" to match your load with the best cycle.	
Odors	Monthly maintenance not done as recommended.	Run the Clean Washer cycle after every 30 washes. See "Washer Care" section.	
		Unload washer as soon as cycle is complete.	
	Not using HE detergent or using too much HE detergent.	Use only HE detergent. Be sure to measure correctly. Always follow the manufacturer's directions.	
	See "Washer Care" section.		
Lid Locked light is flashing	The lid is not closed.	Close the lid. The washer will not start or fill with the lid open.	
	A cycle was stopped or paused using the START/Pause/Unlock button.	The washer may still be spinning. The lid will not unlock until the basket has stopped spinning. This may take several minutes if washing large loads or heavy fabrics.	

SECURITE DU LAVE-LINGE

Votre sécurité et celle des autres est très importante.

Nous donnons de nombreux messages de sécurité importants dans ce manuel et sur votre appareil ménager. Assurez-vous de toujours lire tous les messages de sécurité et de vous y conformer.



Voici le symbole d'alerte de sécurité.

Ce symbole d'alerte de sécurité vous signale les dangers potentiels de décès et de blessures graves à vous et à d'autres.

Tous les messages de sécurité suivront le symbole d'alerte de sécurité et le mot "DANGER" ou "AVERTISSEMENT". Ces mots signifient :

! DANGER

Risque possible de décès ou de blessure grave si vous ne suivez pas immédiatement les instructions.

! AVERTISSEMENT

Risque possible de décès ou de blessure grave si vous ne suivez pas les instructions.

Tous les messages de sécurité vous diront quel est le danger potentiel et vous disent comment réduire le risque de blessure et ce qui peut se produire en cas de non-respect des instructions.

IMPORTANTES INSTRUCTIONS DE SECURITE

AVERTISSEMENT : Afin de réduire le risque d'incendie, de choc électrique ou de blessures lors de l'utilisation de ce lave-linge, il convient d'observer certaines précautions fondamentales, notamment :

- Lire toutes les instructions avant d'utiliser le lave-linge. 
- Ne pas laver des articles qui ont été précédemment nettoyés, lavés, trempés ou tachés avec de l'essence, un solvant pour nettoyage à sec ou d'autres substances inflammables ou explosives; ces substances dégagent des vapeurs qui pourraient s'enflammer ou provoquer une explosion.
- Ne pas ajouter d'essence, de solvant pour nettoyage à sec ou d'autre substance inflammable ou explosive à l'eau de lavage; ces substances dégagent des vapeurs qui pourraient s'enflammer ou provoquer une explosion.
- Dans certaines conditions, un circuit d'eau chaude qui n'a pas été utilisé depuis 2 semaines ou plus peut contenir de l'hydrogène. L'HYDROGENE EST UN GAZ EXPLOSIF. Si le circuit d'eau chaude est resté inutilisé pendant une telle période, ouvrir tous les robinets d'eau chaude et laisser l'eau s'écouler pendant plusieurs minutes avant d'utiliser le lave-linge. Ceci permettra l'évacuation de toute accumulation d'hydrogène. Le gaz est inflammable : ne pas fumer ou utiliser une flamme nue durant cette période.
- Ne pas laisser des enfants jouer sur le lave-linge ou à l'intérieur de celui-ci. Une surveillance attentive des enfants est nécessaire lorsque le lave-linge est utilisé à proximité d'enfants.
- Cet appareil n'est pas conçu pour l'utilisation par une personne (ceci incluant les enfants) affectée d'une réduction des capacités physiques, sensorielles ou mentales, ou qui ne possède pas l'expérience et les connaissances appropriées. La personne responsable de la sécurité d'un tel utilisateur doit assurer une supervision appropriée ou lui dispenser les instructions d'utilisation nécessaire.
- Retirer la porte ou le couvercle du lave-linge avant de le retirer du service ou de le mettre au rebut.
- Ne pas accéder à l'intérieur du lave-linge si le tambour, la cuve ou l'agitateur est en mouvement.
- Ne pas installer ou conserver le lave-linge en un endroit où il sera exposé aux intempéries.
- Ne pas effectuer d'intervention non autorisée sur les commandes.
- Ne pas réparer ou remplacer une quelconque pièce du lave-linge ou effectuer tout entretien qui ne serait pas expressément recommandé dans le Guide d'utilisation et d'entretien ou dans les Instructions d'installation.
- Voir les instructions d'installation au sujet de la mise à la terre de l'appareil.
- Si le cordon d'alimentation est endommagé, il doit être remplacé par le fabricant ou par son agent de service agréé, ou par une autre personne qualifiée, afin d'éviter tout danger.

CONSERVER CES INSTRUCTIONS

SPECIFICATIONS

Ces appareils sont vendus dans diverses régions aux critères de capacité de mesure différents. Vous trouverez ci-dessous quelques-unes des formes de mesures valables indiquées sur ce produit :

Capacité linge sec : Poids reflétant la taille de charge maximale pouvant être placée dans le lave-linge.

Capacité SASO : Mesure de capacité représentant la capacité à laquelle les tests de performance ont été effectués.

Consommation d'eau SASO : Niveau de consommation d'eau déterminé par le fabricant pour un programme donné.

Capacité linge sec
10,5 kg (23 lb)

Capacité SASO
7 kg (15,4 lb)

Consommation d'eau SASO
122 litres

QUOI DE NEUF SOUS LE COUVERCLE?

Nettoyer avec moins d'eau

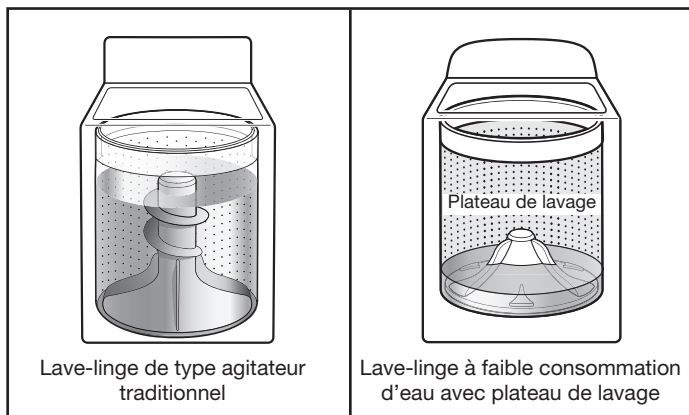

La nouveauté la plus remarquable de ce nouveau lave-linge est son système de lavage à faible consommation d'eau avec plateau de lavage. Le lave-linge ajuste automatiquement le niveau d'eau en fonction de la taille de la charge - nul besoin de sélecteur de niveau d'eau.

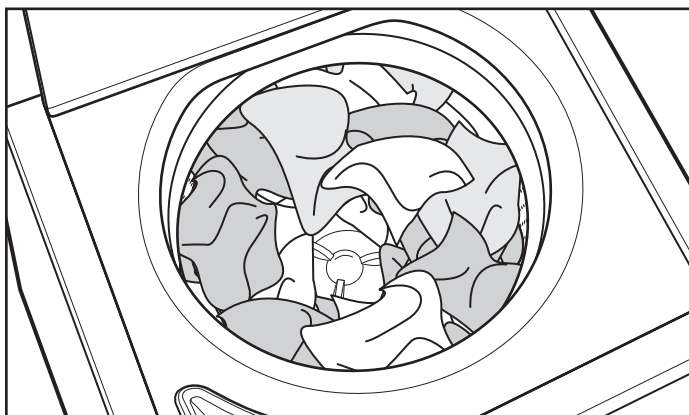

Charger les vêtements sans les tasser et de façon uniforme le long du plateau de lavage. Ne pas placer les vêtements directement au centre du plateau de lavage - celui-ci doit être visible.

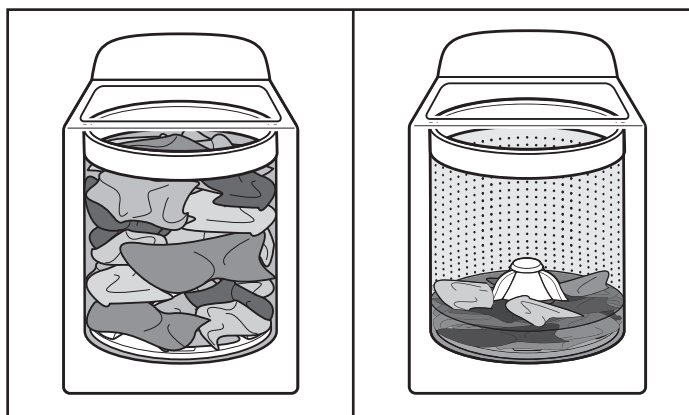

À mesure que le lave-linge imbibe et déplace la charge, les vêtements se tassent dans le panier. Ceci est normal et ne signifie pas que l'on doit rajouter des vêtements.

IMPORTANT : Le panier du lave-linge ne sera pas rempli d'eau, comme avec votre précédente lave-linge de type agitateur. Il est normal qu'une partie de la charge dépasse du niveau d'eau.

Détection automatique de taille de charge

Une fois que l'on démarre le programme, le couvercle se verrouille et le lave-linge entame un processus de détection pour déterminer le niveau d'eau approprié à la charge. Cela peut prendre plusieurs minutes avant que l'eau ne soit ajoutée. Voir la description pas-à-pas dans la section "Témoins lumineux de programme".

Vous entendrez le moteur faire tourner le panier par de brefs mouvements d'impulsion pour bien imbiber la charge. Cette méthode de lavage avec faible consommation d'eau utilise moins d'eau et d'énergie qu'un lave-linge traditionnel de type agitateur.

Choix du détergent approprié

Utiliser uniquement des détergents Haute efficacité. L'emballage portera la mention "HE" ou "High Efficiency" (haute efficacité). Un lavage avec faible consommation d'eau produit un excès de mousse avec un détergent non HE ordinaire. Il est probable que l'utilisation d'un détergent ordinaire prolongera la durée des programmes et réduira la performance de rinçage. Ceci peut aussi entraîner des défaillances des composants et une moisissure perceptible. Les détergents HE sont conçus pour produire la quantité de mousse adéquate pour le meilleur rendement. Suivre les recommandations du fabricant pour déterminer la quantité de détergent à utiliser.



Utiliser uniquement un détergent Haute efficacité (HE).

Nettoyage concentré

Le système de lavage à faible consommation d'eau signifie un lavage concentré. Plutôt que de diluer du détergent comme dans un lave-linge de type agitateur, ce lave-linge libère le détergent directement sur les endroits souillés.

Sons normaux prévisibles

Au cours des différents stades du programme de lavage, vous entendrez peut-être des bruits que votre lave-linge précédent ne produisait pas. Par exemple, vous entendrez peut-être un cliquetis et un bourdonnement au début du programme lorsque le système de verrouillage du couvercle effectue un test automatique. On entendra différents bourdonnements et bruits de frottements rythmiques à mesure que l'impulseur déplace la charge. Parfois, il est possible que le lave-linge soit complètement silencieux, lorsqu'il détermine le niveau d'eau adéquat ou qu'il laisse tremper les vêtements.

TABLEAU DE COMMANDE ET CARACTERISTIQUES

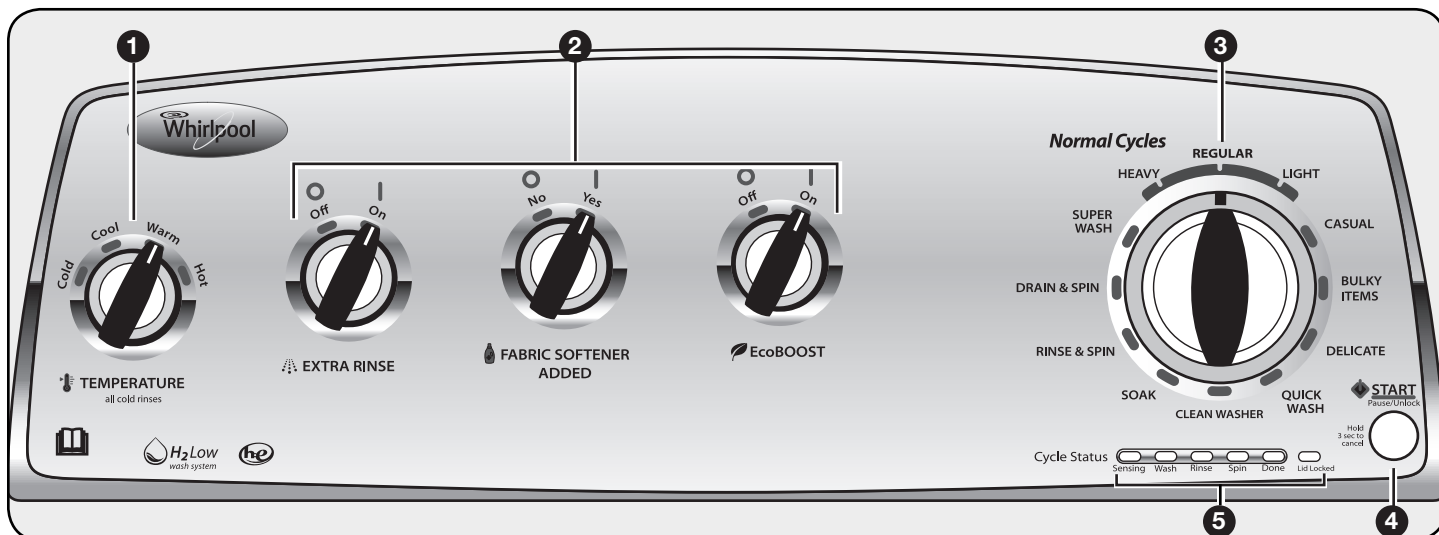

1 TEMPERATURE (TEMPERATURE)

La fonction de contrôle de température détecte et maintient une température uniforme de l'eau en régulant le débit d'arrivée d'eau chaude et d'eau froide.

Sélectionner une température de lavage en fonction du type de tissu et de saleté à laver. Pour des résultats optimaux, suivre les instructions sur l'étiquette du vêtement et utiliser la température d'eau de lavage la plus chaude possible qui reste sans danger pour le tissu.

- Les températures de l'eau tiède et de l'eau chaude seront inférieures à celles de votre lave-linge précédent.
- Même avec un lavage à l'eau fraîche ou froide, il est possible que de l'eau tiède soit ajoutée au lave-linge pour maintenir une température minimale.

2 OPTIONS DE PROGRAMMES

Les options suivantes peuvent être ajoutées à la plupart des programmes. Se référer au "Guide de programmes" pour plus de détails.

EXTRA RINSE (RINÇAGE SUPPLEMENTAIRE)

On peut utiliser cette option pour ajouter automatiquement un second rinçage à la plupart des programmes.

FABRIC SOFTENER ADDED (ASSOUPLEISSANT POUR TISSU)

Cette option on doit la régler sur "YES" (oui) si l'on utilise de l'assouplissant pour tissu durant un programme.

ECOBOOST (PUISSANCE ECO)

L'option EcoBOOST (puissance éco) permet d'accroître vos économies d'énergie sur vos programmes de lavage. Lorsqu'on utilise cette option, le programme de lavage utilise une eau de lavage légèrement plus froide que la température sélectionnée.

3 BOUTON DE PROGRAMME DE LAVAGE

Utiliser le bouton de programme de lavage pour sélectionner les programmes disponibles sur le lave-linge. Tourner le bouton de programme pour sélectionner un programme correspondant à la charge de linge. Voir "Guide de programmes" pour des descriptions de programmes détaillées.

4 BOUTON START/PAUSE/UNLOCK (MISE EN MARCHÉ/PAUSE/DEVERROUILLAGE)

Appuyer sur ce bouton pour démarrer le programme sélectionné, puis appuyer de nouveau pour suspendre le programme et déverrouiller le couvercle.

REMARQUE : Si le lave-linge tourne, le couvercle peut mettre quelques minutes à se déverrouiller. Appuyer pendant 3 secondes pour annuler un programme.

5 TEMOINS LUMINEUX DES PROGRAMMES



Les témoins lumineux indiquent la progression du programme. À chaque étape du processus, il est possible que l'on remarque des pauses ou des sons différents de ceux que l'on remarque avec des lave-linge ordinaires.

SENSING (DETECTION)



Lorsqu'on appuie sur le bouton START/Pause/Unlock (Mise en marche/pause/ déverrouillage), le lave-linge effectue un test automatique sur le mécanisme de verrouillage du couvercle. On entend un dé clic, le panier effectue un léger tour, et le couvercle se déverrouille brièvement avant de se verrouiller à nouveau.

Une fois le couvercle verrouillé pour la deuxième fois, le lave-linge utilise des essorages lents et courts pour estimer le volume de la charge. Ces essorages de détection peuvent prendre 2 à 3 minutes avant que de l'eau ne soit ajoutée à la charge et les essorages peuvent émettre un bourdonnement. Si le témoin lumineux de détection est allumé, cela signifie que le lave-linge fonctionne correctement. On entend le moteur qui fait tourner le panier par de courtes impulsions pour mouiller l'intégralité de la charge. Le lave-linge déplace ensuite brièvement la charge, fait une pause pour permettre à l'eau de tremper la charge, et continue à ajouter de l'eau. Ce processus peut se répéter jusqu'à ce que la quantité d'eau correcte ait été ajoutée à la charge. Il est aussi possible que l'on entende de l'eau couler dans le distributeur, ajoutant le détergent à la charge.

REMARQUE : Eviter d'ouvrir le couvercle pendant la détection de la charge. Le processus de détection reprend depuis le début quand le lave-linge est remis en marche. Le témoin de détection peut s'allumer également lors des étapes de trempage et de lavage du programme. Ceci est normal.

WASH (LAVAGE)



On entend le moteur et le plateau de lavage déplacer la charge. Contrairement aux laveuses ordinaires, la charge n'est pas complètement submergée dans l'eau. Un nettoyage avec faible niveau d'eau signifie un nettoyage concentré. Plutôt que de diluer du détergent, comme dans un lave-linge de type agitateur, ce lave-linge libère le détergent directement sur les endroits souillés. Les bruits émis par le moteur peuvent changer lors des différentes étapes du programme. La durée de lavage est déterminée par le niveau de saleté sélectionné.

RINSE (RINÇAGE)



On entend des sons similaires à ceux entendus lors du programme de lavage à mesure que le lave-linge rince et déplace la charge. L'assouplissant pour tissu sera distribué si l'option Fabric Softener (Assouplissant pour tissu - Oui) a été sélectionnée. Quelques programmes utilisent un rinçage par vaporisation.

SPIN (ESSORAGE)



Le lave-linge essore la charge à des vitesses augmentant graduellement pour une bonne extraction de l'eau, en fonction du programme et de la vitesse d'essorage sélectionnés.

DONE (TERMINÉ)



Une fois le programme terminé, ce témoin s'allume. Retirer la charge rapidement pour un résultat optimal.

LID LOCK (VERROUILLAGE DU COUVERCLE)

Pour permettre une bonne détection de la charge et un bon essorage, le couvercle se verrouille et le témoin de verrouillage du couvercle s'allume. Ce témoin lumineux indique que le couvercle est verrouillé et qu'il ne peut être ouvert.

Si l'on doit ouvrir le couvercle, appuyer sur START/Pause/Unlock (mise en marche/pause/déverrouillage). Le couvercle se déverrouille une fois que le mouvement de l'eau lave-linge a cessé. Il se peut que cela prenne plusieurs minutes si le lave-linge essore la charge à grande vitesse. Appuyer de nouveau sur START/Pause/Unlock (mise en marche/pause/déverrouillage) pour poursuivre le programme. Éviter d'ouvrir le couvercle durant la détection. Le processus de détection recommencera une fois le lave-linge est remis en marche.

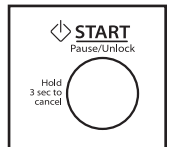
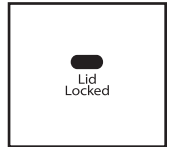

GUIDE DE PROGRAMMES

Pour un meilleur soin des tissus, choisir le programme qui convient le mieux à la charge à laver. Certains programmes et options ne sont pas disponibles sur certains modèles.

Articles à laver :	Programme :	Température* :	Vitesse d'essorage :	Détails du programme :
Tissus résistants, articles grand-teint, serviettes, jeans	Super Wash (super lavage)	Hot (Chaude) Warm (Tiède) Cool (Fraîche) Cold (Froide)	High (Élevée)	Comporte un lavage de durée et d'intensité maximales pour éliminer les taches et saletés tenaces. Utiliser ce programme pour les articles très sales ou robustes. Le processus de détection du niveau d'eau peut prendre plus longtemps pour certains articles que pour d'autres car ils absorbent plus d'eau que d'autres types de tissu.
Tissus résistants, articles grand-teint, serviettes, jeans	Normal Heavy (service intense normal)	Hot (Chaude) Warm (Tiède) Cool (Fraîche) Cold (Froide)	High (Élevée)	Utiliser ce programme pour les articles très sales ou robustes. Le processus de détection du niveau d'eau peut prendre plus longtemps pour certains articles que pour d'autres car ils absorbent plus d'eau que d'autres types de tissu. Ce programme utilise des rinçages par vaporisation.
Charges de vêtements en coton, lin, draps et charges mixtes	Normal Regular (service ordinaire normal)	Hot (Chaude) Warm (Tiède) Cool (Fraîche) Cold (Froide)	High (Élevée)	Utiliser ce programme pour les articles en coton et les charges de tissus mixtes présentant un degré de saleté normal. Pour une meilleure conservation de l'énergie et de l'eau et pour une meilleure performance de lavage, régler l'option EcoBoost à ON (marche) pour ce programme. Ce programme utilise uniquement des rinçages par vaporisation.
Tissus légers en coton et mélanges de coton	Normal Light (service léger normal)	Hot (Chaude) Warm (Tiède) Cool (Fraîche) Cold (Froide)	High (Élevée)	Utiliser ce programme pour les tissus légers en coton peu sales. Ce programme utilise des rinçages par vaporisation.
Articles non repassables, articles en coton, de pressage permanent, tissus synthétiques	Casual (tout-aller)	Hot (Chaude) Warm (Tiède) Cool (Fraîche) Cold (Froide)	Low (Faible)	Utiliser ce programme pour laver des charges de vêtements qui ne se repassent pas tels que chemises de sport, chemisiers, vêtements de travail tout-aller, articles à pressage permanent et mélanges de tissus.

* Tous les rinçages se font à l'eau froide.

** La vitesse d'essorage est intégrée au programme et ne peut être sélectionnée.

GUIDE DE PROGRAMMES

Pour un meilleur soin des tissus, choisir le programme qui convient le mieux à la charge à laver. Certains programmes et options ne sont pas disponibles sur certains modèles.

Articles à laver :	Programme :	Température* :	Vitesse d'essorage :	Détails du programme :
Articles de grande taille tels que les draps, les petits duvets, les vestes et les petits tapis lavables	Bulky Items (Articles volumineux)	Hot (Chaud) Warm (Tiède) Cool (Fraîche) Cold (Froide)	High (Élevée)	Utiliser ce programme pour laver de gros articles tels que des vestes et de petites couettes. Le lave-linge se remplit de suffisamment d'eau pour mouiller la charge avant que la portion de lavage du programme ne commence, et utilise un niveau d'eau plus élevé que pour les autres programmes. Ne pas surcharger le panier.
Articles en soie lavables en machine et tissus lavables à la main	Delicate (articles délicats)	Hot (Chaud) Warm (Tiède) Cool (Fraîche) Cold (Froide)	Low (Faible)	Utiliser ce programme pour laver des vêtements légèrement sales dont l'étiquette de soin indique "Soie lavable en machine" ou "Programme délicat". Placer les petits articles dans des sacs à linge avant le lavage. Ce programme utilise un niveau d'eau pré réglé plus élevé.
Petites charges, coton, polyester, pressage permanent	Quick Wash (Lavage rapide)	Hot (Chaud) Warm (Tiède) Cool (Fraîche) Cold (Froide)	High (Élevée)	Utiliser ce programme pour laver de petites charges légèrement sales composées de 2 à 3 articles dont on a besoin rapidement. Ce programme utilise des rinçages par vaporisation.
Tissus très sales	Soak (Trempe)	Hot (Chaud) Warm (Tiède) Cool (Fraîche) Cold (Froide)	No Spin (Pas d'essorage)	Utiliser ce programme pour faire tremper les petites taches tenaces sur les tissus. Le lave-linge alterne des périodes d'agitation et de trempage. Une fois la durée expirée, l'eau est évacuée mais le lave-linge n'effectue pas d'essorage. Le programme est terminé.
Maillots et articles nécessitant un rinçage sans détergent	Rinse & Spin (rinçage et essorage)	Cold (Froide)	High (Élevée)	Combine un rinçage et un essorage à haute vitesse pour les charges nécessitant un programme de rinçage supplémentaire ou pour finir de prendre soin d'une charge après une coupure de courant. Ce programme utilise un niveau d'eau pré réglé plus élevé. Utiliser également pour les charges nécessitant uniquement un rinçage.
Articles trempés ou articles lavés à la main	Drain & Spin (vidange et essorage)	S.O.	High (Élevée)	Ce programme utilise un essorage pour réduire les durées de séchage pour les tissus lourds ou les articles lavés à la main qui nécessitent un soin spécial. Utiliser ce programme pour vidanger le lave-linge après avoir annulé un programme ou terminé un programme après une coupure de courant.
Pas de vêtements dans le lave-linge	Clean Washer (Nettoyage du lave-linge)	S.O.	S.O.	Utiliser ce programme à l'issue de chaque série de 30 lavages pour que l'intérieur du lave-linge reste frais et propre. Ce programme utilise un niveau d'eau plus élevé. Ce programme ne doit pas être interrompu. Voir "Entretien du lave-linge". IMPORTANT : Ne pas placer de vêtements ou autres articles dans le lave-linge pendant le programme Nettoyage du lave-linge (Clean Washer). Utiliser ce programme avec une cuve de lavage vide.

* Tous les rinçages se font à l'eau froide.

** La vitesse d'essorage est intégrée au programme et ne peut être sélectionnée.

UTILISATION DU LAVE-LINGE

⚠ AVERTISSEMENT



Risque d'incendie

Ne jamais mettre des articles humectés d'essence ou d'autres fluides inflammables dans le lave-linge.

Aucun lave-linge ne peut complètement enlever l'huile.

Ne pas faire sécher des articles qui ont été salis par tout genre d'huile (y compris les huiles de cuisson).

Le non-respect de ces instructions peut causer un décès, une explosion ou un incendie.

⚠ AVERTISSEMENT



Risque de choc électrique

Brancher sur une prise reliée à la terre.

Ne pas enlever la broche de liaison à la terre.

Ne pas utiliser d'adaptateur.

Ne pas utiliser de câble de rallonge.

Le non-respect de ces instructions peut causer un décès, un incendie ou un choc électrique.

1. Trier et préparer le linge

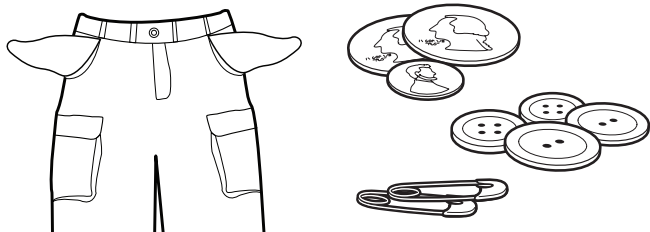

- Vider les poches. Des pièces de monnaie, des boutons ou objets de petite taille sont susceptibles de glisser sous l'agitateur et de s'y coincer, ce qui peut entraîner des bruits inattendus.
- Trier les articles en fonction du programme et de la température recommandés, ainsi que la solidité des teintures.
- Séparer les articles très sales des articles peu sales.
- Séparer les articles délicats des tissus résistants.
- Ne pas sécher les vêtements si les taches sont toujours présentes après le lavage car la chaleur pourrait fixer les taches sur le tissu.
- Traiter les taches sans délai.
- Fermer les fermetures à glissière, attacher les crochets, cordons et ceintures en tissu, et retirer tout accessoire et ornement non lavables.
- Réparer les déchirures pour éviter que les articles ne s'endommagent encore davantage lors du nettoyage.

Conseils utiles :

- Lors du lavage d'articles étanches ou résistants à l'eau, charger la machine de façon uniforme. Se référer au "Guide de programmes " pour des conseils et plus de renseignements sur l'utilisation du programme Bulky Items (articles volumineux).
- Utiliser des sacs à linge pour aider à empêcher l'emmêlement lors du lavage d'articles délicats ou de petits articles.

- Retourner les tricotés pour éviter le boulochage. Séparer les articles qui forment les peluches de ceux qui la retiennent. Les articles synthétiques, tricotés et articles en velours retiennent les peluches provenant des serviettes, des tapis et des tissus chenille.

REMARQUE : Toujours lire et suivre les instructions des étiquettes de soin des tissus pour éviter d'endommager les vêtements.

2. Ajouter le détergent

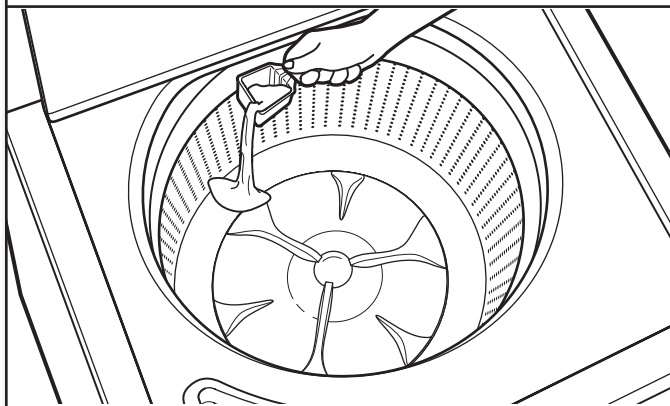

Ajouter une mesure de détergent HE dans le fond du panier du lave-linge avant d'ajouter les vêtements.

IMPORTANT : Utiliser uniquement des détergents Haute efficacité. L'emballage portera la mention "HE" ou "High Efficiency" (haute efficacité). Un lavage avec faible consommation d'eau produit un excès de mousse avec un détergent non HE ordinaire. Il est probable que l'utilisation d'un détergent ordinaire prolongera la durée des programmes et réduira la performance de rinçage. Ceci peut aussi entraîner des défaillances des composants et une moisissure perceptible. Les détergents HE sont conçus pour produire la quantité de mousse adéquate pour le meilleur rendement. Suivre les instructions du fabricant pour déterminer la quantité de détergent à utiliser.

Utilisation d'Oxi ou d'agent de blanchiment sans danger pour les couleurs :

Si l'on utilise un agent de blanchiment activateur sans danger pour les couleurs ou Oxi, l'ajouter au fond du panier du lave-linge avant d'ajouter les vêtements.

3. Charger les vêtements dans le lave-linge

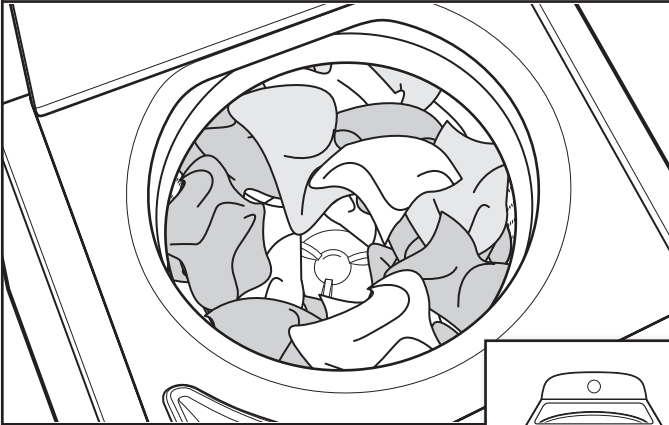

Charger les vêtements sans les tasser et de façon uniforme le long de la paroi du panier. Ne pas placer la charge directement sur le centre du plateau de lavage. Lorsque la charge est dans le lave-linge, le centre du plateau de lavage doit être visible. Essayer de mélanger différents types d'articles pour réduire l'emmêlement.

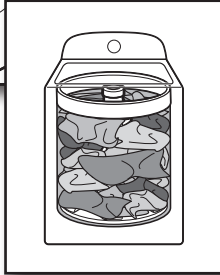

IMPORTANT : Les articles doivent pouvoir se déplacer librement pour un nettoyage optimal et pour réduire le froissement et l'emmêlement.

4. Ajouter de l'agent de blanchiment liquide au chlore dans le distributeur, si désiré

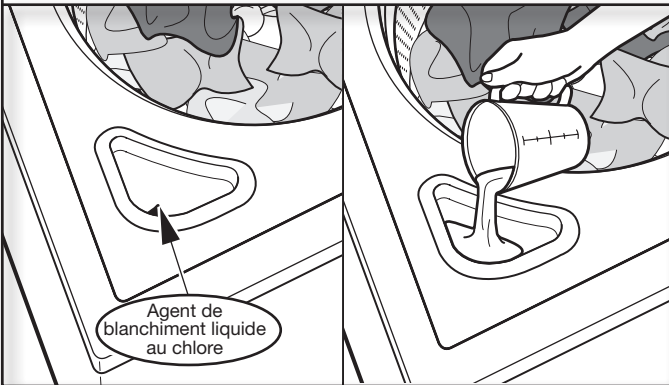

Ne pas remplir excessivement le distributeur, diluer le produit ou utiliser plus d'une 236 mL (1 tasse). Ne pas utiliser d'agent de blanchiment sans danger pour les couleurs ni de produit Oxi avec un programme utilisant de l'eau de Javel.

5. Ajouter de l'assouplissant pour tissu dans le distributeur, si désiré



FABRIC SOFTENER
ADDED

Ce lave-linge est conçu pour permettre l'utilisation d'une boule distributrice d'assouplissant pour tissu (que l'on doit acheter). Toujours suivre les instructions du fabricant pour savoir comment utiliser la boule distributrice de manière appropriée. Puis sélectionner l'option Fabric Softener (assouplissant pour tissu). La boule distributrice d'assouplissant pour tissu libère l'assouplissant pour tissu au cours du programme de rinçage.

IMPORTANT : L'option Fabric Softener Added doit être sélectionnée sur "Yes" pour que le produit soit distribué correctement et au moment adéquat du programme.

Ajouter manuellement à la charge à laver l'assouplissant liquide pour tissu

Au cours du rinçage final, attendre le remplissage complet du lave-linge puis appuyer sur le bouton START/Pause/Unlock (mise en marche/pause/déverrouillage) pour suspendre le programme du lave-linge. Soulever le couvercle et verser la mesure recommandée d'assouplissant pour tissu. Ne pas renverser, faire éclabousser, égoutter ou couler de l'assouplissant pour tissu liquide dans le panier ou sur la charge. Ne pas utiliser plus d'assouplissant pour tissu que la quantité recommandée. Fermer le couvercle et appuyer de nouveau sur START/Pause/Unlock (mise en marche/pause/déverrouillage) pour mettre le lave-linge en marche.

IMPORTANT : L'option Fabric Softener Added (ajout d'assouplissant pour tissu) doit être placée sur "Yes" (oui) pour assurer la distribution correcte de l'assouplissant pour tissu au cours de l'étape de rinçage du programme.

6. Sélectionner le programme

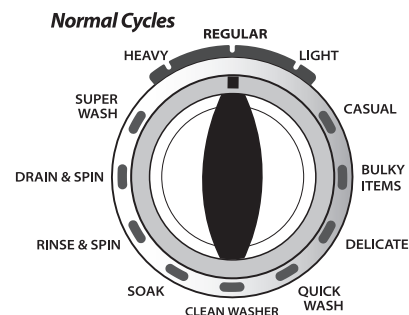

Tourner le bouton de programme pour choisir un programme de lavage.

7. Sélectionner la TEMPERATURE

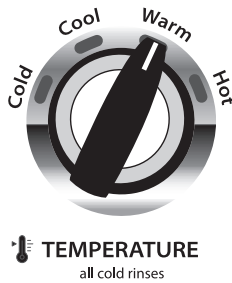

Après avoir sélectionné un programme, sélectionner la température de lavage désirée en tournant le bouton de température au réglage adapté à la charge à laver.

Toujours lire et suivre les instructions des étiquettes de soin des tissus pour éviter d'endommager les vêtements.

Wash Temp (température de lavage)	Tissus suggérés
Hot (Chaude) De l'eau froide est ajoutée pour économiser de l'énergie. Ceci sera plus froid que le réglage du chauffe-eau pour l'eau chaude de votre domicile.	Blancs et couleurs claires Vêtements durables Saleté intense
Warm (Tiède) De l'eau froide sera ajoutée; il est donc possible que l'eau soit plus froide que celle que fournissait votre lave-linge précédent.	Couleurs vives Saleté modérée à légère
Cool (Fraîche) Il se peut que de l'eau chaude soit ajoutée pour favoriser l'élimination de la saleté et aider à dissoudre les détergents.	Couleurs qui déteignent ou s'atténuent Saleté légère
Cold (Froide) De l'eau tiède est ajoutée pour favoriser l'élimination de la saleté et aider à dissoudre les détergents.	Couleurs foncées qui déteignent ou s'atténuent Saleté légère

8. Sélectionner les options de programme, si désiré

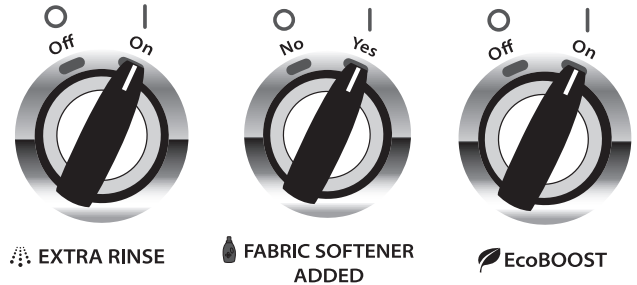

Si l'on souhaite ajouter un rinçage supplémentaire, de l'assouplissant pour tissu et/ou utiliser l'option EcoBOOST (puissance éco), tourner le bouton correspondant pour activer cette caractéristique.

L'option EcoBOOST (puissance éco) permet d'accroître vos économies d'énergie sur vos programmes de lavage. Lorsqu'on utilise cette option, le programme de lavage utilise une eau de lavage légèrement plus froide que la température sélectionnée.

9. Appuyer sur START/Pause/Unlock pour démarrer le programme de lavage

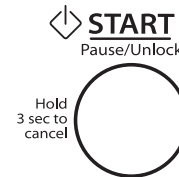

Appuyer sur le bouton START/Pause/Unlock (mise en marche/pause/déverrouillage) pour démarrer le programme de lavage. Le remplissage est retardé de plusieurs minutes pendant que le niveau d'équilibre de la charge est détecté. Une fois le programme terminé, le témoin lumineux DONE (terminé) s'allume. Retirer rapidement les vêtements une fois le programme terminé pour empêcher la formation d'odeurs, réduire le froissement et empêcher les crochets métalliques, fermetures à glissière et boutons-pression de rouiller.

Déverrouiller le couvercle pour ajouter les vêtements :

Si l'on doit ouvrir le couvercle pour ajouter 1 ou 2 vêtements oubliés :

Appuyer sur START/Pause/Unlock (mise en marche/pause/déverrouillage); le couvercle se déverrouille une fois que le mouvement du lave-linge a cessé. Il se peut que cela prenne plusieurs minutes si le lave-linge essorait la charge à grande vitesse. Fermer ensuite le couvercle et appuyer de nouveau sur START/Pause/Unlock (mise en marche/pause/déverrouillage) pour redémarrer le programme.

Si on laisse le couvercle ouvert pendant plus de 10 minutes, l'eau est pompée et vidangée automatiquement.

Retard dans le remplissage

Le remplissage est retardé de 2 à 3 minutes pendant que la machine détecte tout déséquilibre éventuel de la charge. Les essorages émettent un bourdonnement avant le remplissage. Ceci est normal.

ENTRETIEN DU LAVE-LINGE

TUYAUX D'ARRIVEE D'EAU

Remplacer les tuyaux d'arrivée d'eau après 5 ans d'utilisation pour réduire le risque de défaillance intempestive. Inspecter périodiquement les tuyaux; les remplacer en cas de renflement, de déformation, de coupure et d'usure ou de fuite.

Lorsque vous remplacez les tuyaux d'arrivée d'eau, noter la date de remplacement au marqueur indélébile sur l'étiquette.

REMARQUE : Les tuyaux d'arrivée d'eau ne sont pas compris avec ce lave-linge. Se référer aux "Instructions d'installation" pour plus de renseignements.

ENTRETIEN DU LAVE-LINGE

Recommandations pour un lave-linge propre et pour un niveau de performance optimal

1. Toujours utiliser un détergent HE et suivre les recommandations du fabricant de détergent pour déterminer la quantité de détergent à utiliser. Ne jamais utiliser plus que la quantité recommandée de détergent, car ceci peut augmenter le taux d'accumulation de résidus de détergent et de souillures à l'intérieur du lave-linge, ce qui pourrait entraîner la formation d'odeurs indésirables.
2. Exécuter périodiquement des lavages avec de l'eau tiède ou chaude (et non pas exclusivement des lavages à l'eau froide), car l'eau chaude permet de contrôler plus efficacement la vitesse à laquelle les saletés et les résidus de détergent s'accumulent.
3. Veiller à toujours laisser le couvercle du lave-linge ouvert entre deux utilisations pour qu'il puisse sécher, et pour éviter l'accumulation de résidus générateurs d'odeurs.

Nettoyage du lave-linge à chargement par le dessus

Lire complètement ces instructions avant d'entreprendre les opérations de nettoyage de routine recommandées ci-dessous. Le processus d'entretien du lave-linge doit être exécuté au moins une fois par mois ou à intervalles de 30 lavages (selon la période la plus courte des deux); ceci permettra de contrôler la vitesse à laquelle les résidus de détergent et les souillures s'accumulent dans le lave-linge.

Nettoyage de l'intérieur du lave-linge

Pour que l'intérieur du lave-linge reste libre de toute odeur, suivre les instructions d'utilisation indiquées ci-dessus et effectuer la procédure de nettoyage mensuelle recommandée suivante :

Programme de nettoyage du lave-linge

Ce lave-linge est doté d'un programme spécial qui utilise des volumes d'eau plus élevés combinés à de l'agent de blanchiment au chlore pour nettoyer l'intérieur du lave-linge.

ENTRETIEN DU LAVE-LINGE (SUITE)

Début de la procédure

1. Méthode avec de l'agent de blanchiment au chlore :

- a. Ouvrir le couvercle du lave-linge et retirer tous les vêtements ou articles présents dans le lave-linge.
- b. Verser 236 mL (1 tasse) d'agent de blanchiment liquide au chlore dans le distributeur d'agent de blanchiment.
REMARQUE : L'emploi d'une quantité d'agent de blanchiment liquide au chlore supérieure à ce qui est recommandé ci-dessus pourrait endommager le lave-linge avec le temps.
- c. Rabattre le couvercle du lave-linge.
- d. Ne pas ajouter de détergent ou autre composé chimique dans le lave-linge lors de l'exécution de cette procédure.
- e. Sélectionner le programme NETTOYAGE DU LAVE-LINGE.
- f. Appuyer sur le bouton START/Pause/Unlock (mise en marche/pause/déverrouillage) pour démarrer le programme. Le fonctionnement du programme de nettoyage du lave-linge est décrit ci-dessous.

REMARQUE : Pour de meilleurs résultats, ne pas interrompre le programme. Si le programme doit être interrompu, appuyer sur POWER/CANCEL (mise sous tension/annulation). (Pour les modèles qui ne sont pas dotés du bouton Power/Cancel, appuyer sans relâcher sur START/Pause/Unlock (mise en marche/pause/déverrouillage) pendant 3 secondes. Une fois le programme terminé, effectuer un programme RINSE and SPIN (rinçage et essorage) pour rincer le nettoyeur du lave-linge.

Description de l'utilisation du programme de nettoyage du lave-linge :

1. Ce programme remplit le lave-linge à un niveau supérieur à celui des programmes de lavage ordinaires afin que le niveau de l'eau de rinçage soit supérieur à celui d'un programme de lavage ordinaire.
2. Ce programme comporte une agitation et un essorage pour améliorer l'élimination des souillures.

Une fois ce programme terminé, laisser le couvercle ouvert pour permettre une meilleure ventilation et pour que l'intérieur du lave-linge puisse sécher.

Nettoyage des distributeurs

Après avoir utilisé le lave-linge pendant longtemps, on peut parfois constater une accumulation de résidus dans les distributeurs du lave-linge. Pour éliminer les résidus des distributeurs, les essuyer avec un chiffon humide et les sécher avec une serviette. Ne pas tenter de retirer les distributeurs ou la garniture pour le nettoyage. Les distributeurs et la garniture ne peuvent pas être retirés. Cependant, si votre modèle comporte un tiroir distributeur, retirer le tiroir et le nettoyer avant ou après avoir effectué le programme de nettoyage du lave-linge. Si nécessaire, utiliser un nettoyeur tout-usage.

Nettoyage de l'extérieur du lave-linge

Utiliser une éponge ou un chiffon doux et humide pour essuyer les renversements éventuels. Utiliser uniquement des savons ou nettoyeurs doux pour nettoyer la surface externe du lave-linge.

IMPORTANT : Afin d'éviter d'endommager le revêtement du lave-linge, ne pas utiliser de produits abrasifs.

NON-UTILISATION ET ENTRETIEN EN PERIODE DE VACANCES

Faire fonctionner le lave-linge seulement lorsqu'on est présent. En cas de déménagement ou si l'on n'utilise pas le lave-linge pendant longtemps, suivre les étapes suivantes :

1. Débrancher le lave-linge ou déconnecter la source de courant électrique.
2. Fermer l'alimentation de l'eau au lave-linge pour éviter toute inondation due à une surpression.

ENTRETIEN POUR ENTREPOSAGE HIVERNAL

IMPORTANT : Pour éviter tout dommage, installer et remettre le lave-linge à l'abri du gel. L'eau qui peut rester dans les tuyaux risque d'abîmer le lave-linge en temps de gel. Si le lave-linge doit faire l'objet d'un déménagement ou d'entreposage au cours d'une période de gel, hivériser le lave-linge.

Hivérisation du lave-linge :

1. Fermer les deux robinets d'eau; déconnecter et vidanger les tuyaux d'arrivée d'eau.
2. Placer 1 L (1 pte) d'antigel pour véhicule récréatif dans le panier et faire fonctionner le lave-linge sur un programme RINSE & SPIN (rinçage et essorage) pendant environ 30 secondes pour mélanger l'antigel et l'eau restante.
3. Débrancher le lave-linge ou déconnecter la source de courant électrique.

TRANSPORT DU LAVE-LINGE

1. Fermer les deux robinets d'eau. Débrancher et vidanger les tuyaux d'arrivée d'eau.
2. Si l'on déplace le lave-linge pendant une période de gel, suivre les instructions de la section ENTRETIEN POUR ENTREPOSAGE HIVERNAL avant de le déplacer.
3. Déconnecter le tuyau d'évacuation du système de vidange et vider l'eau qui reste dans un bac ou un seau. Déconnecter le tuyau d'évacuation de l'arrière du lave-linge.
4. Débrancher le cordon d'alimentation.
5. Placer les tuyaux d'arrivée d'eau et le tuyau d'évacuation dans le panier du lave-linge.
6. Faire passer le cordon d'alimentation par dessus le bord et le mettre dans le panier du lave-linge.
7. Replacer le support d'emballage de l'appareil à l'intérieur du lave-linge. Si vous ne possédez plus le support d'emballage de l'appareil, placer des couvertures lourdes ou des serviettes dans l'ouverture du panier. Fermer le couvercle et placer du ruban adhésif sur le couvercle et jusqu'à la partie inférieure avant du lave-linge. Laisser le couvercle fermé par l'adhésif jusqu'à ce que le lave-linge soit installé à son nouvel emplacement.

REINSTALLATION/REUTILISATION DU LAVE-LINGE

Pour réinstaller le lave-linge en cas de non-utilisation, d'entreposage pour l'hiver, de déménagement ou en période de vacances :

1. Consulter les instructions d'installation pour choisir l'emplacement, régler l'aplomb du lave-linge et le raccorder.
2. Avant de réutiliser le lave-linge, exécuter la procédure recommandée suivante :

Remise en marche du lave-linge :

1. Vidanger les canalisations d'eau et les tuyaux. Reconnecter les tuyaux d'arrivée d'eau. Ouvrir les deux robinets d'eau.

⚠ AVERTISSEMENT



Risque de choc électrique

Brancher sur une prise reliée à la terre.

Ne pas enlever la broche de liaison à la terre.

Ne pas utiliser d'adaptateur.

Ne pas utiliser de câble de rallonge.

Le non-respect de ces instructions peut causer un décès, un incendie ou un choc électrique.

2. Brancher le lave-linge ou reconnecter la source de courant électrique.
3. Faire exécuter au lave-linge le programme BULKY ITEMS (Articles volumineux) pour nettoyer le lave-linge et éliminer l'antigel, le cas échéant. Utiliser la moitié de la quantité de détergent recommandée par le fabricant pour une charge de taille moyenne.

DEPANNAGE

Essayer d'abord les solutions suggérées ici pour éviter le coût d'une intervention de dépannage.

Si les phénomènes suivants se produisent	Causes possibles	Solution
Vibrations ou déséquilibre		
Vérifier ce qui suit pour que l'installation soit correcte ou voir la section "Utilisation du lave-linge".	Les pieds ne sont peut-être pas en contact avec le plancher ou verrouillés.	Les pieds avant et arrière doivent être en contact ferme avec le plancher et le lave-linge doit être d'aplomb pour fonctionner correctement. Les contre-écrous doivent être bien serrés contre le bas de la caisse. Voir "Instructions d'Installation".
	Le lave-linge n'est peut-être pas d'aplomb.	Contrôler la stabilité du plancher. Si le plancher est irrégulier, un morceau de contreplaqué de 19 mm (3/4") placé sous le lave-linge permettra de réduire le bruit.
		Voir "Réglage de l'aplomb du lave-linge" dans les Instructions d'installation.
	La charge est peut-être déséquilibrée.	Charger les vêtements sans les tasser et de façon uniforme le long du plateau de lavage. Le fait d'ajouter des articles mouillés ou de rajouter de l'eau dans le panier pourrait déséquilibrer le lave-linge.
Ne pas trop tasser le linge. Éviter de laver un article seul.		
Utiliser le programme Bulky Items (articles volumineux) pour les articles surdimensionnés, non absorbants tels que les vestes ou les petites couettes. Voir "Guide de programmes".		
Bruits		
Cliquetis ou bruits métalliques	Des objets sont coincés dans le système de vidange du lave-linge.	Vider les poches avant le nettoyage. Les articles mobiles tels des pièces de monnaie sont susceptibles de tomber entre le panier et la cuve; ils peuvent aussi obstruer la pompe. Un appel pour intervention de dépannage s'avéra peut-être nécessaire pour retirer ces objets.
		Il est normal d'entendre des articles métalliques faisant partie des vêtements comme les boutons-pression métalliques, boucles ou fermetures à glissière toucher le panier en acier inoxydable.
Gargouillement ou bourdonnement	Le lave-linge est peut-être en train d'évacuer de l'eau.	Il est normal d'entendre la pompe produire un bourdonnement continu accompagné de gargouillements ou de bruits de pompage périodiques lorsque l'eau restante est vidée lors des programmes d'essorage et de vidange.
Bourdonnement	Le témoin lumineux de détection est allumé.	Les essorages de détection peuvent émettre un bourdonnement après le démarrage du lave-linge. Ceci est normal. Les essorages de détection peuvent prendre plusieurs minutes avant que l'eau ne soit admise dans le lave-linge.
Fuites d'eau		
Vérifier ce qui suit pour que l'installation soit correcte :	Le lave-linge n'est pas d'aplomb.	Il est possible que de l'eau éclabousse en dehors du panier si le lave-linge n'est pas d'aplomb. Vérifier que la charge n'est pas déséquilibrée ou trop tassée.
	Les tuyaux de remplissage ne sont pas solidement fixés.	Serrer le raccord du tuyau de remplissage.
	Rondelles d'étanchéité des tuyaux de remplissage.	S'assurer que les quatre rondelles d'étanchéité plates du tuyau de remplissage sont correctement installées.
	Raccord du tuyau de vidange.	Tirer le tuyau de vidange de la caisse du lave-linge et le fixer correctement dans le tuyau de rejet à l'égout ou l'évier de buanderie.
Ne pas placer de ruban adhésif sur l'ouverture du système de vidange.		

DEPANNAGE

Essayer d'abord les solutions suggérées ici pour éviter le coût d'une intervention de dépannage.

Si les phénomènes suivants se produisent	Causes possibles	Solution
Fuites d'eau (suite)		
Vérifier ce qui suit pour que l'installation soit correcte : (suite)	Vérifier la plomberie du domicile pour vérifier qu'il n'y a pas de fuites ou que l'évier ou le tuyau de vidange n'est pas obstrué.	L'eau peut refouler de l'évier ou du conduit d'évacuation s'ils sont obstrués. Vérifier toute la plomberie du domicile (éviers de buanderie, conduit d'évacuation, conduites d'eau et robinets) pour vérifier qu'il n'y a pas de fuites.
	Le lave-linge n'a pas été chargé tel que recommandé.	Une charge déséquilibrée peut entraîner une déviation du panier et de l'eau pourrait alors éclabousser en dehors de la cuve. Voir "Utilisation du lave-linge" pour des instructions sur le chargement.
Le lave-linge ne fonctionne pas comme prévu		
Quantité d'eau insuffisante dans le lave-linge	La charge n'est pas complètement submergée dans l'eau.	Ceci correspond à un fonctionnement normal pour un lave-linge HE à faible consommation d'eau. La charge ne sera pas complètement submergée. Le lave-linge détecte la taille de la charge et ajoute la bonne quantité d'eau pour un nettoyage optimal. Voir "Quoi de neuf sous le couvercle". IMPORTANT : Ne pas ajouter d'eau dans le lave-linge. De l'eau supplémentaire éloignerait le linge du plateau de lavage en le soulevant, ce qui réduirait la performance de nettoyage.

AVERTISSEMENT



Risque de choc électrique

Brancher sur une prise reliée à la terre.

Ne pas enlever la broche de liaison à la terre.

Ne pas utiliser d'adaptateur.

Ne pas utiliser de câble de rallonge.

Le non-respect de ces instructions peut causer un décès, un incendie ou un choc électrique.

Si les phénomènes suivants se produisent	Causes possibles	Solution
Le lave-linge ne fonctionne pas comme prévu (suite)		
Le lave-linge ne fonctionne pas ou ne se remplit pas; il cesse de fonctionner ou le témoin lumineux de lavage reste allumé (indiquant que le lave-linge n'a pas pu se remplir correctement)	Vérifier que le lave-linge est correctement alimenté en eau.	Les deux tuyaux doivent être fixés et l'eau doit pénétrer dans la valve d'arrivée.
		Les robinets d'eau chaude et d'eau froide doivent être ouverts tous les deux.
		Vérifier que les tamis des valves d'arrivée ne sont pas obstrués.
		Vérifier que les tuyaux d'arrivée d'eau ne sont pas déformés; ceci peut réduire le débit.
	Vérifier que l'alimentation électrique au lave-linge est correcte.	Brancher le cordon d'alimentation sur une prise reliée à la terre.
		Ne pas utiliser de câble de rallonge.
		Vérifier que la prise est alimentée.
	Remettre un disjoncteur qui serait ouvert en marche. Remplacer tout fusible grillé.	
	REMARQUE : Si le problème persiste, appeler un électricien.	

DEPANNAGE

Essayer d'abord les solutions suggérées ici pour éviter le coût d'une intervention de dépannage.

Si les phénomènes suivants se produisent	Causes possibles	Solution	
Le lave-linge ne fonctionne pas comme prévu (suite)			
Le lave-linge ne fonctionne pas ou ne se remplit pas; elle cesse de fonctionner (suite)	Fonctionnement normal du lave-linge.	<p>Le couvercle doit être fermé pour que le lave-linge puisse fonctionner.</p> <p>Le lave-linge fait des pauses durant certaines phases du programme. Ne pas interrompre le programme.</p> <p>Il se peut que le lave-linge s'arrête pour réduire la production de mousse.</p> <p>Le lave-linge détecte la charge sèche avec de courts essorages qui peuvent prendre 2 à 3 minutes avant d'ajouter l'eau. Les essorages peuvent émettre un bourdonnement. Ceci est normal.</p>	
	Les vêtements sont peut-être tassés dans le lave-linge.	<p>Retirer plusieurs articles, et ré-agencer la charge de façon uniforme le long du plateau de lavage. Ne pas placer les vêtements directement au centre du plateau de lavage. Fermer le couvercle et appuyer sur START/Pause/Unlock (MISE EN MARCHE/pause/déverrouillage).</p> <p>Si l'on souhaite ajouter des vêtements une fois que le lave-linge a démarré, n'en rajouter qu'un ou deux.</p> <p>Ne pas ajouter d'eau dans le lave-linge.</p>	
	Détergent HE non utilisé ou utilisation excessive de détergent HE.	<p>Utiliser uniquement un détergent HE. La mousse produite par des détergents ordinaires peut ralentir ou arrêter le lave-linge. Toujours mesurer la quantité de détergent et suivre les instructions figurant sur le détergent en fonction des modalités de nettoyage de la charge.</p> <p>Pour éliminer la mousse, annuler le programme. Sélectionner RINSE & SPIN (Rinçage et essorage). Appuyer sur START/Pause/Unlock (MISE EN MARCHE/pause/déverrouillage). Ne pas ajouter de détergent.</p>	
	Le lave-linge ne se vidange/n'essore pas; les charges restent mouillées ou le témoin lumineux d'essorage reste allumé (indiquant que le lave-linge n'était pas en mesure d'extraire l'eau [par pompage] en 10 minutes)	Vider les poches et utiliser des sacs à linge pour les petits articles.	Des petits articles sont peut-être coincés dans la pompe ou entre le panier et la cuve, ce qui peut ralentir la vidange.
		Utiliser des programmes comportant une vitesse d'essorage inférieure.	Les programmes avec vitesses d'essorage réduites éliminent moins d'eau que les programmes qui comportent des vitesses d'essorage supérieures. Utiliser la vitesse d'essorage appropriée/le programme recommandé pour le vêtement. Pour éliminer l'eau restant dans la charge, sélectionner DRAIN & SPIN (vidange et essorage). On peut avoir à réarranger la charge pour en assurer une distribution uniforme dans le panier.
		La charge du lave-linge est peut-être tassée ou déséquilibrée.	Des charges très tassées ou déséquilibrées peuvent empêcher le lave-linge d'essorer correctement : les charges ressortent plus mouillées qu'elles ne devraient l'être. Répartir uniformément la charge mouillée pour que l'essorage soit équilibré. Sélectionner le programme DRAIN & SPIN (vidange et essorage) pour enlever toute eau restée dans la machine. Voir "Utilisation du lave-linge" pour des recommandations sur la façon de charger le lave-linge.
Inspecter le circuit de plomberie pour vérifier que le tuyau de vidange est correctement installé. Le tuyau de vidange se prolonge dans le tuyau rigide de rejet à l'égout au-delà de 114 mm (4,5").		Vérifier que le tuyau de vidange est correctement installé. Utiliser la bride de retenue pour tuyau de vidange et la fixer solidement au tuyau de rejet à l'égout ou à l'évier de buanderie. Ne pas placer de ruban adhésif sur l'ouverture du système de vidange. Abaisser le tuyau de vidange si l'extrémité se trouve à plus de 1,25 m (4') au-dessus du plancher. Retirer toute obstruction du tuyau de vidange.	
Un excès de mousse causé par l'utilisation d'un détergent ordinaire ou d'un surplus de détergent peut ralentir ou arrêter la vidange ou l'essorage.	Utiliser uniquement un détergent HE. Toujours mesurer les quantités et suivre les instructions figurant sur le détergent en fonction de la charge. Pour éliminer tout excès de mousse, sélectionner RINSE & SPIN (Rinçage et essorage). Ne pas ajouter de détergent.		

DEPANNAGE

Essayer d'abord les solutions suggérées ici pour éviter le coût d'une intervention de dépannage.

Si les phénomènes suivants se produisent	Causes possibles	Solution
Le lave-linge ne fonctionne pas comme prévu (suite)		
La charge est emmêlée (suite)	Le lave-linge n'a pas été chargé tel que recommandé. (suite)	Charger les vêtements sans les tasser et de façon uniforme le long du plateau de lavage. Ne pas placer les vêtements directement au centre du plateau de lavage.
		Réduire l'emmêlement en mêlant plusieurs types d'articles dans la charge. Utiliser le programme recommandé correspondant aux types de vêtements à laver.
Ne nettoie ou ne détache pas	La charge de lavage n'est pas complètement submergée dans l'eau.	Le lave-linge détecte la taille de la charge et ajoute la quantité d'eau adéquate. Ceci est normal et nécessaire au mouvement des vêtements.
	Davantage d'eau a été ajoutée au lave-linge.	Ne pas ajouter d'eau dans le lave-linge. De l'eau supplémentaire éloignerait le linge du plateau de lavage en le soulevant, ce qui réduirait la performance de nettoyage.
	Le lave-linge n'a pas été chargé tel que recommandé.	Le lave-linge effectue un nettoyage moins performant si la charge est bien tassée.
		Charger les vêtements sans les tasser et de façon uniforme le long du plateau de lavage. Ne pas placer les vêtements directement au centre du plateau de lavage.
		Si l'on souhaite ajouter des vêtements une fois que le lave-linge a démarré, n'en rajouter qu'un ou deux.
	Ajout de détergent sur le dessus de la charge.	Ajouter le détergent, les produits Oxi et l'agent de blanchiment sans danger pour les couleurs au fond du panier avant de charger les articles.
	Les couleurs similaires ne sont pas lavées ensemble.	Laver ensemble les couleurs semblables et les retirer rapidement une fois le programme terminé pour éviter tout transfert de teinture.
	Détergent HE non utilisé ou utilisation excessive de détergent HE.	La mousse produite par un détergent ordinaire peut empêcher le lave-linge de fonctionner correctement.
		Utiliser uniquement un détergent HE. Veiller à mesurer correctement.
		Toujours mesurer la quantité de détergent et suivre les instructions figurant sur le détergent en fonction de la taille et du niveau de saleté de la charge.
	Programme utilisé incorrect par rapport au type de tissu.	Utiliser une option de programme de niveau de saleté plus élevée et une température de lavage plus chaude pour améliorer le nettoyage.
		Si l'on utilise le programme Quick Wash (lavage rapide), ne laver que quelques articles.
		Utiliser le programme Super Wash (super lavage) ou Heavy Cycle (service intense) pour un nettoyage puissant. Voir "Guide de programmes" pour utiliser le programme qui correspond le mieux à la charge utilisée.
Distributeurs non utilisés.	Utiliser les distributeurs pour éviter que l'agent de blanchiment au chlore ou l'assouplissant pour tissu ne tachent les vêtements.	
	Remplir les distributeurs avant de démarrer un programme.	
	Ne pas verser de produits directement sur la charge.	
Option Fabric Softener Added-Yes (ajout d'assouplissant pour tissu - oui) non sélectionnée.	Toujours sélectionner "Yes" (oui) lorsqu'on sélectionne Fabric Softener Added (ajout d'assouplissant pour tissu). Les programmes qui utilisent un rinçage par vaporisation ajouteront de l'eau supplémentaire pour assurer une distribution adéquate de l'assouplissant pour tissu lorsque "Yes" (oui) est sélectionné.	

DEPANNAGE

Essayer d'abord les solutions suggérées ici pour éviter le coût d'une intervention de dépannage.

Si les phénomènes suivants se produisent	Causes possibles	Solution	
Le lave-linge ne fonctionne pas comme prévu (suite)			
Fonctionnement incorrect du distributeur	Poudre résiduelle dans le distributeur.	Utiliser seulement un agent de blanchiment au chlore liquide dans le distributeur d'agent de blanchiment.	
Dommages aux tissus	Des objets pointus se trouvaient dans les poches au moment du programme de lavage.	Vider les poches, fermer les fermetures à glissière, les boutons pression et les agrafes avant le lavage pour éviter d'accrocher et de déchirer le linge.	
	Les cordons et les ceintures se sont peut-être emmêlés.	Attacher tous les cordons et les ceintures avant de démarrer le nettoyage de la charge.	
	Les articles étaient peut-être endommagés avant le lavage.	Raccommoder les déchirures et reprendre les fils cassés des coutures avant le lavage.	
	Des dommages au tissu peuvent se produire si le lave-linge est bien tassé.		Charger les vêtements sans les tasser et de façon uniforme le long du plateau de lavage. Ne pas placer les vêtements directement au centre du plateau de lavage.
			Utiliser le programme conçu pour les tissus à laver.
			Si l'on souhaite ajouter des vêtements une fois que le lave-linge a démarré, n'en rajouter qu'un ou deux.
	Vous n'avez peut-être pas ajouté l'agent de blanchiment au chlore liquide correctement.		Ne pas verser d'agent de blanchiment au chlore liquide directement sur la charge. Essuyer tous les renversements d'agent de blanchiment.
Un agent de blanchiment non dilué endommagera les tissus. Ne pas utiliser plus que la quantité recommandée par le fabricant.			
Ne pas placer d'articles sur le dessus du distributeur d'agent de blanchiment lorsqu'on charge et décharge le lave-linge.			
Les instructions de soin des vêtements n'ont peut-être pas été suivies.		Toujours lire et suivre les instructions d'entretien du fabricant indiquées sur l'étiquette du vêtement. Voir le "Guide de programmes" pour utiliser le programme qui correspond le mieux à la charge utilisée.	
Odeurs	L'entretien mensuel n'est pas effectué tel que recommandé.	Faire fonctionner le programme Clean Washer après chaque série de 30 lavages. Voir "Entretien du lave-linge".	
		Décharger le lave-linge dès que le programme est terminé.	
	Détergent HE non utilisé ou utilisation excessive de détergent HE.	Utiliser uniquement un détergent HE. Toujours suivre les directives du fabricant. Veiller à mesurer correctement. Toujours suivre les instructions du détergent.	
		Voir la section "Entretien du lave-linge".	
Le témoin lumineux Lid Locked (couvercle verrouillé) clignote	Le couvercle n'est pas verrouillé.	Rabattre le couvercle. Le lave-linge ne démarrera et ne se remplira pas si le couvercle est ouvert.	
	Un programme a été interrompu ou suspendu à l'aide du bouton START/Pause/Unlock (MISE EN MARCHÉ/pause/déverrouillage).	Le lave-linge est peut-être toujours en phase d'essorage. Le couvercle ne se déverrouillera pas avant que le panier ne cesse de tourner. Si on lave des charges de grande taille ou des tissus lourds, ceci peut prendre quelques minutes.	

SEGURIDAD DE LA LAVADORA

Su seguridad y la seguridad de los demás es muy importante.

Hemos incluido muchos mensajes importantes de seguridad en este manual y en su electrodoméstico. Lea y obedezca siempre todos los mensajes de seguridad.



Este es el símbolo de advertencia de seguridad.

Este símbolo le llama la atención sobre peligros potenciales que pueden ocasionar la muerte o una lesión a usted y a los demás.

Todos los mensajes de seguridad irán a continuación del símbolo de advertencia de seguridad y de la palabra "PELIGRO" o "ADVERTENCIA". Estas palabras significan:

! PELIGRO

Si no sigue las instrucciones de inmediato, usted puede morir o sufrir una lesión grave.

! ADVERTENCIA

Si no sigue las instrucciones, usted puede morir o sufrir una lesión grave.

Todos los mensajes de seguridad le dirán el peligro potencial, le dirán cómo reducir las posibilidades de sufrir una lesión y lo que puede suceder si no se siguen las instrucciones.

INSTRUCCIONES IMPORTANTES DE SEGURIDAD

ADVERTENCIA: Para reducir el riesgo de incendio, choque eléctrico o lesiones a personas al usar su lavadora, siga las precauciones básicas, incluyendo las siguientes:

- Lea todas las instrucciones antes de usar la lavadora.
- No lave artículos que hayan sido previamente limpiados, lavados, remojados o humedecidos con gasolina, solventes para lavar en seco, u otras sustancias inflamables o explosivas ya que éstas emanan vapores que podrían encenderse o causar una explosión.
- No agregue gasolina, solventes para lavar en seco, u otras sustancias inflamables o explosivas al agua de lavado. Estas sustancias emanan vapores que podrían encenderse o causar una explosión.
- En ciertas condiciones, puede generarse gas hidrógeno en un sistema de agua caliente que no se haya usado por dos semanas o un período mayor. EL GAS HIDRÓGENO ES EXPLOSIVO. Si no se ha usado el agua caliente durante dicho período, antes de usar la lavadora, abra todos los grifos de agua caliente y deje que corra el agua por varios minutos. Esto liberará todo el gas hidrógeno que se haya acumulado. Debido a la inflamabilidad de dicho gas, no fume ni use una llama abierta durante este lapso.
- No permita que los niños jueguen encima o dentro de la lavadora. Es necesario una supervisión cuidadosa de los niños toda vez que se use la lavadora cerca de ellos.
- Antes de poner la lavadora fuera de servicio o desecharla, quítele la puerta o la tapa.
- No introduzca las manos en la lavadora si el tambor, la tina, o el agitador están funcionando.
- No instale ni almacene esta lavadora donde pudiese estar sometida a la intemperie.
- No trate de forzar los controles.
- No repare ni cambie pieza alguna de la lavadora ni intente realizar tarea alguna de servicio técnico, excepto cuando así se le indique específicamente en este manual o en instrucciones de reparación para el usuario publicadas, que usted entienda y para cuya ejecución cuente con la habilidad necesaria.
- Para obtener información respecto a las instrucciones de conexión a tierra, consulte "Requisitos eléctricos" en las instrucciones de instalación.

GUARDE ESTAS INSTRUCCIONES

ESPECIFICACIONES

Estas unidades se venden en varias regiones con requisitos diferentes para medir la capacidad. A continuación se enumeran algunas de las formas válidas de medición indicadas en este producto:

Capacidad de carga con artículos secos: Una medida de peso que refleje el tamaño máximo de carga que se pueda poner en la secadora.

Capacidad según SASO (Organización de normas de Arabia Saudita): Una medida de capacidad que representa la capacidad según la cual se han completado las pruebas de seguridad.

Consumo de agua según SASO (Organización de normas de Arabia Saudita): El consumo de agua que el fabricante declara será usado en un ciclo específico.

Capacidad de carga con artículos secos

10,5 kg (23 lb)

Capacidad según SASO

7 kg (15,4 lb)

Consumo de agua según SASO

122 litros

¿QUÉ HAY DE NUEVO DEBAJO DE LA TAPA?

Limpeza con menos agua

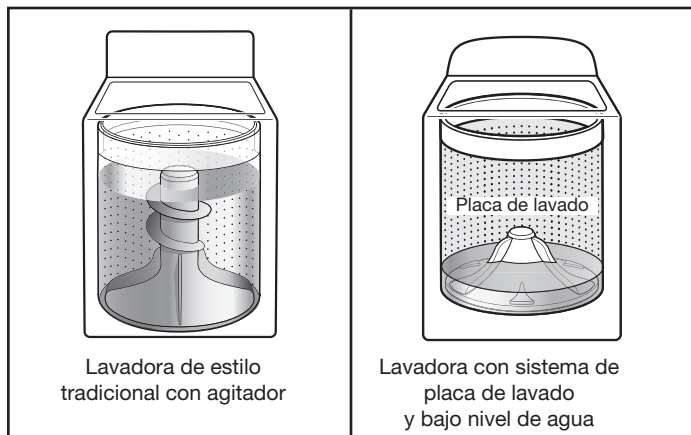

La mayor diferencia en su nueva lavadora es el sistema de placa de lavado y bajo nivel de agua. La lavadora regula automáticamente el nivel del agua de acuerdo al tamaño de la carga; no se necesita un selector de nivel de agua.

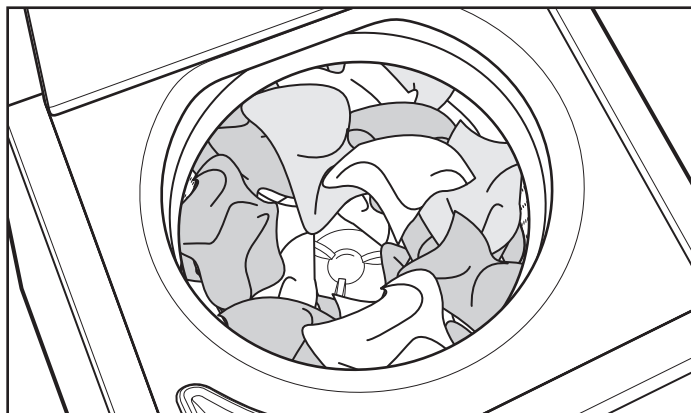

Cargue las prendas de modo uniforme en montones flojos alrededor de la placa de lavado. No cargue las prendas directamente sobre el centro de la placa de lavado; cuando se carga la lavadora, el centro de la placa de lavado debe ser visible.

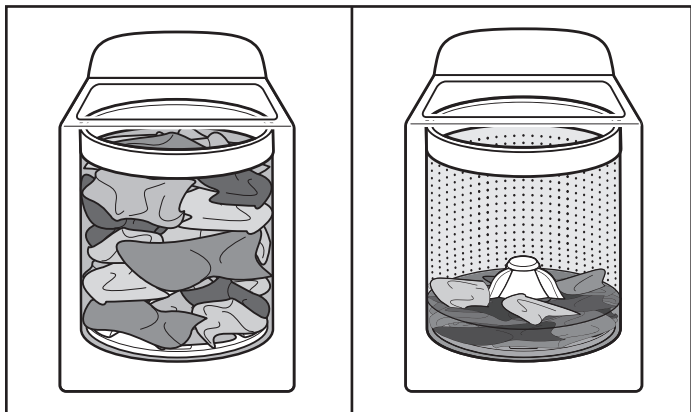

A medida que la lavadora moja y mueve la carga, las prendas se acomodan en la canasta y el nivel de las mismas se asentará. Esto es normal y no indica que se deban agregar más prendas.

IMPORTANTE: No verá una canasta llena de agua como en su lavadora anterior de estilo tradicional con agitador. Es normal que parte de la carga quede por encima del nivel de agua.

Detección automática del tamaño de la carga

Una vez que ponga en marcha el ciclo, la tapa se asegurará y la lavadora comenzará el proceso de detección para determinar el nivel de agua adecuado para la carga. Esto puede tomar varios minutos antes de que comience a llenarse de agua. Encontrará una descripción paso a paso en la sección "Luces de estado del ciclo".

Escuchará el motor haciendo girar la canasta con impulsos cortos para mojar la carga por completo. Este método de lavado con bajo nivel de agua usa menos agua y energía, en comparación con el estilo tradicional de lavadora con agitador.

Selección del detergente adecuado

Use solamente detergentes de alto rendimiento. El paquete tendrá la indicación "HE" o "High Efficiency" (Alto rendimiento). El lavado con poca agua crea espuma en exceso con un detergente regular que no sea HE. El uso de un detergente común probablemente derive en tiempos de ciclo más prolongados y menor rendimiento de enjuague. También puede ocasionar fallas en los componentes y moho evidente. Los detergentes de alto rendimiento (HE) están hechos para producir la cantidad adecuada de espuma para el mejor rendimiento. Siga las instrucciones del fabricante para determinar la cantidad de detergente que debe usar.



Use solamente un detergente de Alto rendimiento (HE).

Limpeza concentrada

Una limpieza con bajo nivel de agua significa una limpieza concentrada. En lugar de diluir el detergente como lo hace una lavadora con agitador, esta lavadora coloca el detergente directamente sobre la suciedad.

Sonidos comunes que puede esperar

En diferentes etapas del ciclo de lavado, podrá escuchar sonidos y ruidos que son diferentes a los de su lavadora anterior. Por ejemplo, podrá escuchar un chasquido y un zumbido al comienzo del ciclo, cuando el seguro de la tapa realiza una autoverificación. Se escucharán distintos tipos de zumbidos y runruneos mientras la placa de lavado mueve la carga. Algunas veces no escuchará nada, ya que la lavadora determina el nivel de agua adecuado para su carga y deja la ropa en remojo por un tiempo.

PANEL DE CONTROL Y CARACTERÍSTICAS

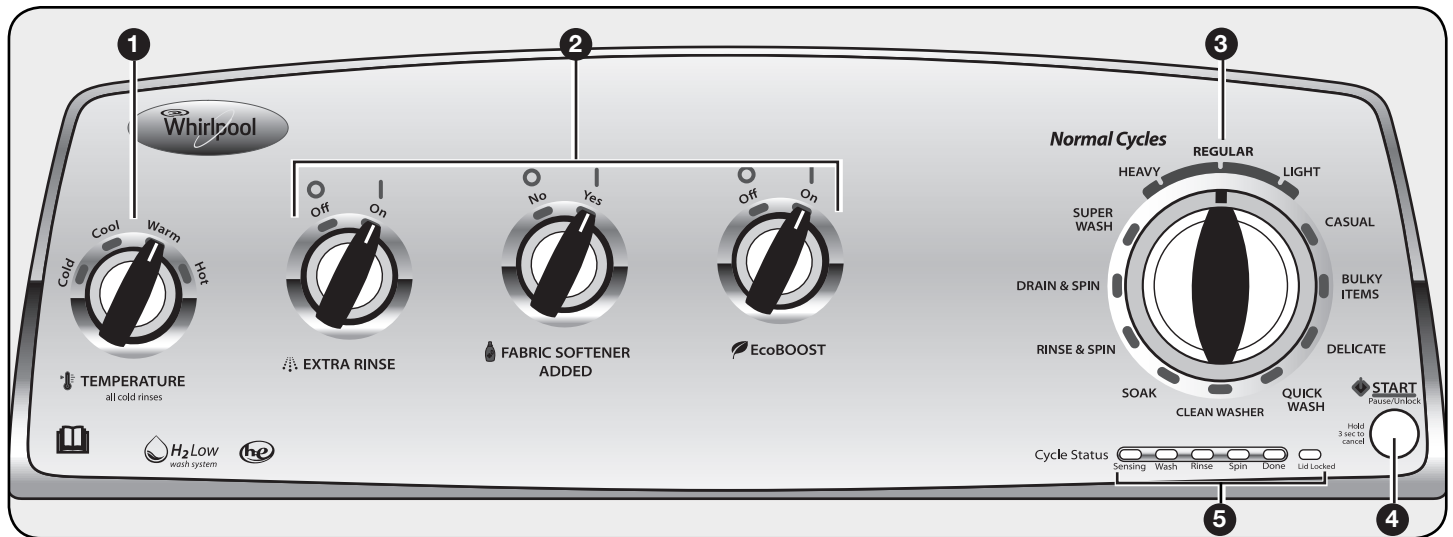

1 TEMPERATURE (TEMPERATURA)

El control de Temperature (Temperatura) detecta y mantiene temperaturas de agua uniformes, regulando el agua fría y caliente que entra.

Seleccione una temperatura de lavado según el tipo de tela que esté lavando y el nivel de suciedad. Para obtener los mejores resultados y siguiendo las instrucciones de las etiquetas de las prendas, use el agua de lavado más caliente que las telas puedan resistir.

- El agua tibia y caliente puede tener una temperatura menor a la que su lavadora anterior proveía.
- Aun en un lavado con agua Fresca (Cool), quizás se agregue un poco de agua tibia a la lavadora para mantener una temperatura mínima.

2 OPCIONES DE LOS CICLOS

Se pueden agregar las siguientes opciones a la mayoría de los ciclos. Consulte la sección "Guía de ciclos" para obtener más información.

EXTRA RINSE (ENJUAGUE ADICIONAL)

Esta opción se puede usar para agregar automáticamente un segundo enjuague a la mayoría de los ciclos.

FABRIC SOFTENER ADDED (SUAVIZANTE DE TELAS AGREGADO)

Esta opción deberá fijarse en "Sí" (YES) si va a usar el suavizante de telas durante un ciclo.

ECOBOOST (IMPULSO ECOLÓGICO)

La opción Impulso ecológico (EcoBOOST) le permite aumentar su ahorro de energía en los ciclos de lavado. Cuando se use esta opción, el ciclo de lavado usará agua ligeramente más fría que la temperatura seleccionada.

3 PERILLA DE CICLOS DE LAVADO

Use la perilla de ciclos de lavado para seleccionar entre los ciclos disponibles en su lavadora. Gire la perilla de ciclos de lavado para seleccionar un ciclo para su carga. Consulte "Guía de ciclos" para ver descripciones detalladas de los ciclos.

4 START/PAUSE/UNLOCK (BOTÓN DE INICIO/PAUSA/DESBLOQUEO)

Presiónelo para iniciar el ciclo seleccionado; presiónelo nuevamente para hacer una pausa en el ciclo y desbloquear la tapa.

NOTA: Si la lavadora está exprimiendo, puede tomar varios minutos para que se desbloquee la tapa. Presione y sostenga por 3 segundos para anular un ciclo.

5 INDICADOR DE LUCES DEL ESTADO DEL CICLO



Las luces de estado muestran el progreso de un ciclo. Es posible que note sonidos o pausas en cada etapa del proceso, los cuales son diferentes de las lavadoras tradicionales.

SENSING (DETECCIÓN)



Cuando se presione el botón de INICIO/Pausa/Desbloqueo (START/Pause/Unlock), la lavadora hará primero una autoverificación en el mecanismo de bloqueo de la tapa. Escuchará un chasquido, la canasta hará un giro ligero y la tapa se desbloqueará brevemente antes de bloquearse de nuevo. Una vez que la tapa se ha bloqueado por segunda vez, la lavadora hará giros cortos y lentos para calcular el tamaño de la carga. Estos giros de detección pueden tomar de 2 a 3 minutos antes de que se agregue agua a la carga, y es posible que escuche el zumbido de estos giros. Si la luz de detección está encendida, la lavadora está funcionando adecuadamente. Escuchará el motor haciendo girar la canasta con impulsos cortos para mojar la carga por completo. La lavadora moverá entonces la carga brevemente, hará una pausa para permitir que el agua empape la carga y continuará agregando agua. Este proceso puede repetirse hasta que se haya agregado la cantidad de agua correcta para la carga. Es posible que escuche también el agua que fluye a través del depósito, agregando detergente a la carga.

NOTA: Evite abrir la tapa durante la detección. El proceso de detección comenzará nuevamente cuando se vuelva a poner en marcha la lavadora. Es posible que la luz de detección se encienda durante las etapas de lavado y remojo del ciclo. Esto es normal.

WASH (LAVADO)



Escuchará la placa de lavado y el motor moviendo la carga. A diferencia de las lavadoras tradicionales, la carga no estará cubierta de agua. Una limpieza con bajo nivel de agua significa una limpieza concentrada. En lugar de diluir el detergente, como lo hace una lavadora con agitador, esta lavadora aplica el detergente directamente sobre la suciedad. Los sonidos del motor pueden cambiar en las diferentes etapas del ciclo. El tiempo de lavado está determinado por el nivel de suciedad seleccionado.

RINSE (ENJUAGUE)



Escuchará sonidos similares a los del ciclo de lavado a medida que la lavadora enjuaga y mueve la carga. Se agregará suavizante de telas si se ha seleccionado Sí (Yes) en la opción Suavizante de telas agregado (Fabric Softener Added). En algunos ciclos se usa un enjuague por rociado.

SPIN (EXPRIMIDO)



La lavadora exprime la carga a velocidades cada vez mayores para la remoción adecuada del agua, según el ciclo seleccionado y la velocidad de exprimido.

DONE (LISTO)

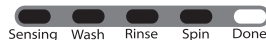

Una vez que se haya terminado el ciclo, se encenderá esta luz. Saque la carga de inmediato para obtener los mejores resultados

LID LOCK (TAPA BLOQUEADA)

Para permitir una detección adecuada de la carga, la tapa se bloqueará y se encenderá la luz de Tapa bloqueada (Lid Locked). Esta luz indica que la tapa está asegurada y no se puede abrir.

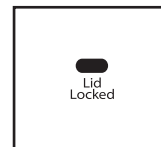

Si necesita abrir la tapa, presione INICIO/Pausa/Desbloqueo (START/Pause/Unlock).

La tapa se desbloqueará una vez que se haya detenido el movimiento de la lavadora. Esto puede tomar varios minutos si la carga estaba exprimiéndose a alta velocidad. Oprima INICIO/Pausa/Desbloqueo (START/Pause/Unlock) nuevamente para reanudar el ciclo. Evite abrir la tapa durante la detección. El proceso de detección comenzará cuando la lavadora reinicie la marcha.

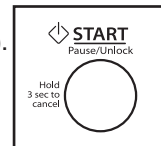

GUÍA DE CICLOS

Para lograr el mejor cuidado de las telas, elija el ciclo que sea el más adecuado para la carga que va a lavar. No todos los ciclos y opciones están disponibles en todos los modelos.

Artículos a lavar:	Ciclo:	Temperatura*:	Velocidad de exprimido**:	Detalles de los ciclos:
Telas resistentes, prendas que no destiñen, toallas y pantalones de mezclilla	Super Wash (Lavado súper)	Hot (Caliente) Warm (Tibia) Cool (Fresca) Cold (Fría)	Alta (High)	Proporciona el tiempo y la acción máxima de lavado para remover las manchas y la suciedad rebelde. Use este ciclo para artículos resistentes o con suciedad profunda. El proceso de detección de agua puede tomar más tiempo para algunos artículos que para otros, ya que algunos tipos de telas absorben más agua que otros.
Telas resistentes, prendas que no destiñen, toallas y pantalones de mezclilla	Normal Heavy (Normal - Intenso)	Hot (Caliente) Warm (Tibia) Cool (Fresca) Cold (Fría)	Alta (High)	Use este ciclo para artículos resistentes o con suciedad profunda. El proceso de detección de agua puede tomar más tiempo para algunos artículos que para otros, ya que algunos tipos de telas absorben más agua que otros. Este ciclo usa enjuagues con rocío solamente.
Prendas de algodón, lino, sábanas y cargas de prendas mixtas	Normal Regular (Normal - Regular)	Hot (Caliente) Warm (Tibia) Cool (Fresca) Cold (Fría)	Alta (High)	Use este ciclo para las prendas de algodón y cargas de telas mixtas con suciedad normal. Para un óptimo rendimiento energético, de agua y de lavado, fije la opción Impulso ecológico (EcoBoost) en Encendido (ON) para este ciclo. Este ciclo usa enjuagues con rocío.
Algodón ligero y mezclas de algodón	Normal Light (Normal - Ligero)	Hot (Caliente) Warm (Tibia) Cool (Fresca) Cold (Fría)	Alta (High)	Use este ciclo para prendas de algodón livianas que tengan suciedad ligera. Este ciclo usa enjuagues con rocío.
Telas inarrugables, de algodón, planchado permanente y telas sintéticas	Informal (Casual)	Hot (Caliente) Warm (Tibia) Cool (Fresca) Cold (Fría)	Baja (Low)	Use este ciclo para lavar cargas con telas inarrugables como camisas deportivas, blusas, ropa de oficina informal, fibras de planchado permanente y mezclas.
Artículos grandes como sábanas, bolsas para dormir, edredones pequeños, chaquetas y alfombras pequeñas lavables	Artículos voluminosos (Bulky Items)	Hot (Caliente) Warm (Tibia) Cool (Fresca) Cold (Fría)	Alta (High)	Use este ciclo para lavar artículos grandes como pueden ser chaquetas y edredones pequeños. Esta lavadora se llenará con suficiente agua para mojar la carga antes de que comience la etapa de lavado del ciclo y usa un nivel de agua más alto que otros ciclos. No sobrecargue la canasta.
Seda lavable a máquina, telas de lavado a mano	Ropa delicada (Delicate)	Hot (Caliente) Warm (Tibia) Cool (Fresca) Cold (Fría)	Baja (Low)	Use este ciclo para lavar prendas con suciedad ligera cuya etiqueta de cuidado indique que se use el ciclo "Sedas lavables a máquina" o "Suave". Coloque los artículos pequeños en bolsas de malla para prendas antes de lavarlos. Este ciclo utiliza un nivel de agua prefijado más alto.

* Todos los enjuagues usan agua fría.

** La velocidad del exprimido está integrada en el ciclo y no se puede seleccionar.

GUÍA DE CICLOS

Para lograr el mejor cuidado de las telas, elija el ciclo que sea el más adecuado para la carga que va a lavar. No todos los ciclos y opciones están disponibles en todos los modelos.

Artículos a lavar:	Ciclo:	Temperatura*:	Velocidad de exprimido** :	Detalles de los ciclos:
Cargas pequeñas, prendas de algodón, poliéster y planchado permanente	Lavado rápido (Quick Wash)	Caliente (Hot) Tibia (Warm) Fresca (Cool) Fría (Cold)	Alta (High)	Use este ciclo para lavar cargas pequeñas de 2 a 3 prendas con suciedad ligera que necesite de prisa. Este ciclo presenta un enjuague con rociado.
Telas con suciedad profunda	Remojo (Soak)	Caliente (Hot) Tibia (Warm) Fresca (Cool) Fría (Cold)	No Spin (Ninguna vuelta)	Use este ciclo para remojar manchas pequeñas de suciedad impregnada en las telas. La lavadora hará una agitación y un remojo intermitentes. Después de que el tiempo haya terminado, el agua se drenará pero la lavadora no escurrirá. Se termina el ciclo.
Trajes de baño y artículos que deban enjuagarse sin detergente	Enjuague y exprimido (Rinse & Spin)	Fría (Cold)	Alta (High)	Combina un enjuague y exprimido para las cargas que requieran un ciclo de enjuague adicional o para terminar de lavar una carga después de un corte de corriente. Este ciclo usa un nivel de agua prefijado más alto. Úselo también para las cargas que solamente necesitan enjuagarse.
Artículos lavables a mano o artículos empapados	Desagüe y exprimido (Drain & Spin)	N/A	Alta (High)	Este ciclo usa un exprimido para acortar los tiempos de secado de las telas pesadas o para los artículos de cuidado especial que se laven a mano. Use este ciclo para desaguar la lavadora después de anular un ciclo o para completar un ciclo después de un corte de corriente.
Ninguna prenda en la lavadora	Limpiar la lavadora (Clean Washer)	N/A	N/A	Use este ciclo cada 30 lavados para mantener el interior de su lavadora fresco y limpio. Este ciclo usa un nivel de agua más alto. Use blanqueador líquido con cloro para limpiar profundamente el interior de la lavadora. Este ciclo no debe interrumpirse. Vea "Cuidado de la lavadora" en "Mantenimiento de la lavadora". IMPORTANTE: No coloque prendas ni otros artículos en la lavadora durante el ciclo de Limpiar la lavadora (Clean Washer). Use este ciclo con una tina de lavado vacía.

* Todos los enjuagues usan agua fría.

**La velocidad del exprimido está integrada en el ciclo y no se puede seleccionar.

USO DE SU LAVADORA

⚠️ ADVERTENCIA



Peligro de incendio

Nunca coloque en la lavadora artículos que estén humedecidos con gasolina o cualquier otro líquido inflamable.

Ninguna lavadora puede eliminar completamente el aceite.

No seque ningún artículo que haya tenido alguna vez cualquier tipo de aceite (incluyendo aceites de cocina).

No seguir estas instrucciones puede ocasionar la muerte, explosión o incendio.

⚠️ ADVERTENCIA



Peligro de choque eléctrico

Enchufe en un contacto con conexión a tierra.

No quite la terminal de conexión a tierra.

No use un adaptador.

No use un cable eléctrico de extensión.

No seguir estas instrucciones puede ocasionar la muerte, incendio o choque eléctrico.

1. Separe y prepare su ropa

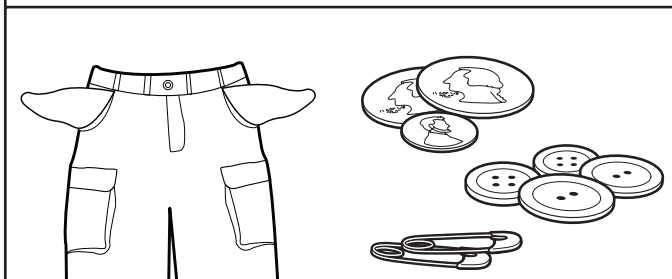

- Vacíe los bolsillos. Las monedas, los botones o cualquier objeto pequeño suelto pueden pasar por debajo de la placa de lavado y atascarse, provocando sonidos no esperados.
- Separe los artículos según el ciclo recomendado, la temperatura del agua y la resistencia a perder el color.
- Separe los artículos con mucha suciedad de los que tienen poca suciedad.
- Separe los artículos delicados de las telas resistentes.
- No seque los artículos si aún hay manchas después del lavado ya que el calor puede hacer las manchas permanentes.
- Trate las manchas inmediatamente.
- Cierre los zípers, abroche los ganchos, ate los cordones y las fajas, y quite los adornos y ornamentos que no sean lavables.
- Remiende lo que esté roto y desgarrado para evitar más daños a los artículos durante el lavado.

Consejos útiles:

- Cuando lave artículos a prueba de agua o resistentes al agua, colóquelos de modo parejo. Consulte "Guía de ciclos" para obtener consejos y más información acerca del ciclo de Artículos voluminosos (Bulky).
- Use bolsas de malla para prendas, para ayudar a evitar los enredos cuando lave artículos delicados o pequeños.
- Vuelva al revés las prendas de tejido para evitar que se formen motitas. Separe las prendas que sueltan pelusa de las que la atraen. A las prendas de telas sintéticas, los tejidos, y la pana se les pegará la pelusa de las toallas, los tapetes y la felpilla.

NOTA: Siempre lea y siga las instrucciones de la etiqueta de cuidado de las telas para evitar daños a sus prendas.

2. Agregue detergente HE

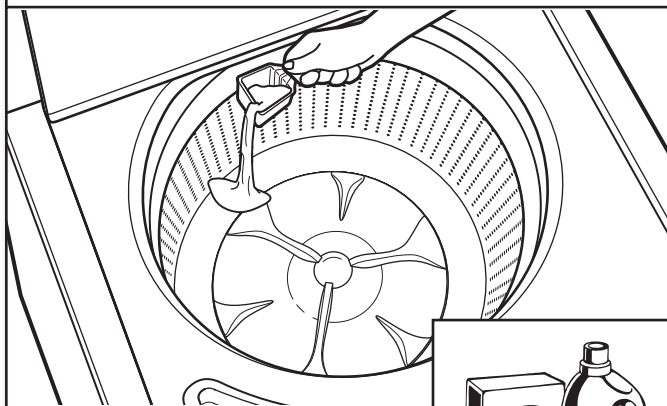

Agregue una cantidad medida de detergente HE en la bandeja.

IMPORTANTE: Use solamente detergentes de alto rendimiento. El paquete tendrá la indicación "HE" o "High Efficiency" (Alto rendimiento). El lavado con poca agua crea espuma en exceso con un detergente común que no sea HE. El uso de un detergente común probablemente derive en tiempos de ciclo más prolongados y menor rendimiento de enjuague. También puede ocasionar fallas en los componentes y moho evidente. Los detergentes de Alto rendimiento (HE) están hechos para producir la cantidad adecuada de espuma para el mejor rendimiento. Siga las instrucciones del fabricante para determinar la cantidad de detergente que debe usar.

Al usar Oxi o blanqueador no decolorante:

Si va a usar un producto para realzar el lavado, como Oxi o blanqueador no decolorante, agréguelo al fondo de la canasta de lavado antes de agregar las prendas.

3. Cargue las prendas en la lavadora

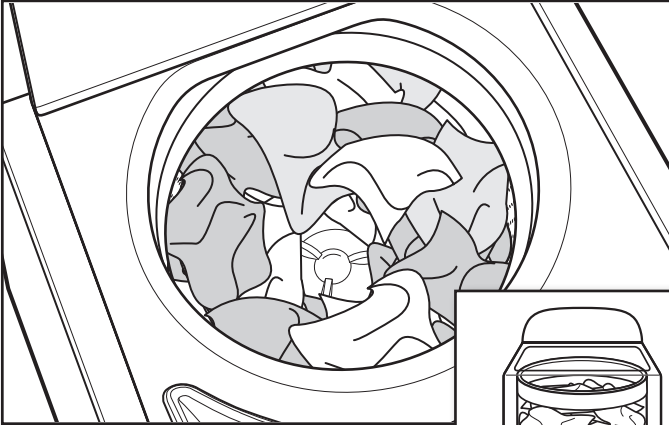

Cargue las prendas de modo uniforme en montones flojos alrededor de la placa de lavado. No cargue las prendas directamente sobre el centro de la placa de lavado; cuando se carga la lavadora, el centro de la placa de lavado debe ser visible. Pruebe mezclar artículos de distintos tamaños para que éstos se enreden menos.

IMPORTANTE: Para obtener una mejor limpieza y para reducir la formación de arrugas y enredos, las prendas deben moverse libremente.

4. Agregue blanqueador líquido con cloro al depósito, si lo desea

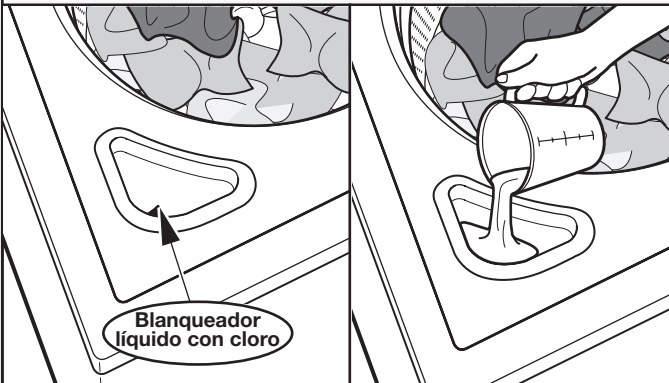

No sobrellene, diluya ni utilice más de 236 mL (1 taza). No utilice blanqueador no decolorante ni productos Oxi en el mismo ciclo con blanqueador líquido con cloro.

5. Agregue suavizante de telas, si lo desea



**FABRIC SOFTENER
ADDED**

Esta lavadora ha sido diseñada para permitir el uso de una bola distribuidora de suavizante de telas, la cual usted deberá comprar. Siga siempre las instrucciones del fabricante acerca de las indicaciones correctas para usar la bola distribuidora. Luego seleccione la opción Suavizante de telas (Fabric Softener). La bola distribuidora de suavizante de telas liberará dicho suavizante durante el ciclo de enjuague.

IMPORTANTE: La opción de Suavizante de telas agregado (Fabric Softener Added) se debe seleccionar "Sí" (Yes) para asegurar la distribución apropiada en el momento oportuno durante el ciclo. No sobrellene ni lo diluya.

Cómo agregar manualmente el suavizante de telas líquido a la carga de lavado

Durante el último enjuague, espere hasta que la lavadora se haya llenado por completo, presione el botón de INICIO/Pausa/Desbloqueo (START/Pause/Unlock Lid) para hacer una pausa en la lavadora. Levante la tapa y agregue la cantidad medida recomendada de suavizante de telas líquido. No permita que el suavizante de telas líquido se derrame, salpique, gotee o corra dentro de la canasta ni sobre la carga. No utilice más de la cantidad recomendada. Cierre la tapa y presione el botón de INICIO/Pausa/Desbloqueo (START/Pause/Unlock Lid) nuevamente para poner en marcha la lavadora.

IMPORTANTE: La opción de Suavizante de telas agregado (Fabric Softener Added) debe estar seleccionada en "Sí" (YES), para asegurar la distribución adecuada del suavizante de telas durante la etapa de enjuague del ciclo.

6. Seleccione un ciclo

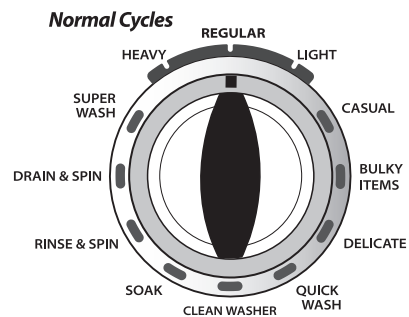

Gire la perilla de los ciclos para elegir su ciclo de lavado.

7. Seleccione la Temperatura (TEMPERATURE)

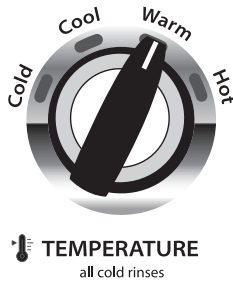

Una vez que haya seleccionado un ciclo, seleccione la temperatura de lavado deseada girando la perilla de Temperatura (Temperature) hacia el ajuste apropiado.

Siempre lea y siga las instrucciones en las etiquetas de cuidado de las telas para evitar daños a sus prendas.

Wash Temp (Temperatura de lavado)	Telas sugeridas
Hot (Caliente) Se agrega un poco de agua fría para ahorrar energía. El agua estará más fría que la del ajuste de agua caliente de su calentador de agua.	Ropa blanca y de color pastel Prendas durables Suciedad profunda
Warm (Tibia) Se agregará un poco de agua fría, de modo que el agua estará más fría que el agua provista por su lavadora anterior.	Colores vivos Suciedad entre moderada y ligera
Cool (Fresca) Es posible que se agregue agua tibia para ayudar a remover la suciedad y disolver el detergente.	Colores que destiñen o se opacan Suciedad ligera
Cold (Fría) Ésta es la temperatura del agua de su grifo. Puede que se agregue agua tibia para ayudar con la remoción de suciedad y para disolver el detergente.	Colores oscuros que destiñen o que se opacan Suciedad ligera

8. Seleccione las opciones, si lo desea

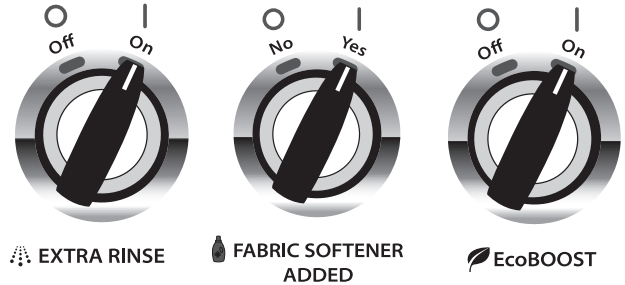

Si desea agregar un Enjuague adicional (Extra Rinse), Suavizante de telas (Fabric Softener Added) y/o usar la opción de Impulso ecológico (EcoBOOST), gire la perilla de esa característica a Encendido/Sí (ON/YES).

La opción Impulso ecológico (EcoBOOST) le permite aumentar su ahorro de energía en los ciclos de lavado. Cuando se use esta opción, el ciclo de lavado usará agua ligeramente más fría que la temperatura seleccionada.

9. Presione INICIO/Pausa/Desbloqueo (START/Pause/Unlock) para comenzar el ciclo de lavado

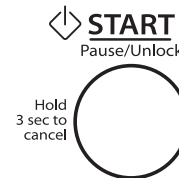

Presione el botón de INICIO/Pausa/Desbloqueo (START/Pause/Unlock) para comenzar el ciclo de lavado. Cuando se haya terminado el ciclo, se encenderá la luz indicadora de LISTO (DONE). Saque las prendas inmediatamente después de que se haya terminado el ciclo para evitar olores, reducir la formación de arrugas y evitar que se herrumbren los ganchos de metal, zípers y broches a presión.

Cómo desbloquear la tapa para agregar prendas

Si usted necesita abrir la tapa para agregar 1 ó 2 prendas que se le hayan olvidado:

Presione INICIO/Pausa/Desbloqueo (START/Pause/Unlock), la tapa se desbloqueará una vez que la lavadora haya dejado de moverse. Esto puede tomar varios minutos si la carga estaba exprimiéndose a alta velocidad. Luego cierre la tapa y presione nuevamente INICIO/Pausa/Desbloqueo (START/Pause/Unlock) para volver a comenzar el ciclo.

Si se deja la tapa abierta por más de 10 minutos, el agua será bombeada hacia fuera automáticamente.

Retraso en el llenado de agua

El llenado se retrasa de 2 a 3 minutos, para revisar si la carga está desequilibrada. Escuchará el zumbido de los giros antes del llenado. Esto es el funcionamiento normal.

MANTENIMIENTO DE LA LAVADORA

MANGUERAS DE ENTRADA DE AGUA

Reemplace las mangueras de entrada después de 5 años de uso para reducir el riesgo de que fallen. Inspeccione periódicamente y cambie las mangueras si se hallan protuberancias, torceduras, cortes, desgaste o pérdidas de agua.

Cuando reemplace sus mangueras de entrada de agua, anote la fecha de reposición en la etiqueta con un marcador permanente.

NOTA: Esta lavadora no incluye mangueras de entrada. Para obtener más información, vea las "Instrucciones de instalación".

CUIDADO DE LA LAVADORA

Recomendaciones para ayudar a mantener su lavadora limpia y rindiendo de la mejor manera

1. Siempre use detergentes de Alto rendimiento (HE) y siga las instrucciones del fabricante del detergente sobre la cantidad que debe usar. Nunca use más de la cantidad recomendada, ya que puede acelerar la acumulación de residuos de detergente y suciedad en la lavadora, lo que puede causar un olor no deseado.
2. Use a veces lavados con agua tibia o caliente (no solamente lavados con agua fría), ya que los mismos controlan mejor el ritmo en el cual se acumulan la suciedad y el detergente.
3. Deje siempre la tapa de la lavadora abierta entre un uso y otro, para ayudar a que se termine de secar la lavadora y evitar la acumulación de residuos causantes de olores.

Limpeza de la lavadora de carga superior

Lea estas instrucciones completamente antes de comenzar el proceso de limpieza de rutina que se recomienda a continuación. El procedimiento de mantenimiento de la lavadora deberá efectuarse una vez al mes o cada 30 ciclos de lavado como mínimo, lo primero que ocurra, para controlar el ritmo en el cual puedan acumularse la suciedad y el detergente en la lavadora.

Cómo limpiar el interior de la lavadora

Para mantener la lavadora libre de olores, siga las instrucciones de uso detalladas arriba y utilice este procedimiento mensual de limpieza que recomendamos a continuación:

Ciclo de Limpiar la lavadora (Clean Washer)

Esta lavadora tiene un ciclo especial que utiliza mayores volúmenes de agua junto con blanqueador líquido con cloro para limpiar el interior de su lavadora.

CUIDADO DE LA LAVADORA (CONT.)

Comience el procedimiento

1. Procedimiento con blanqueador con cloro:

- a. Abra la tapa de la lavadora y saque la ropa o artículos de la misma.
- b. Agregue 236 mL (1 taza) de blanqueador líquido con cloro al depósito del blanqueador.

NOTA: El usar más blanqueador líquido con cloro de lo recomendado anteriormente puede ocasionar daños en la lavadora con el paso del tiempo.

- c. Cierre la tapa de la lavadora.
- d. No agregue detergente ni ningún otro producto químico a la lavadora cuando siga este procedimiento.
- e. Seleccione el ciclo de Limpiar la lavadora (CLEAN WASHER).
- f. Presione el botón de INICIO/Pausa/Desbloqueo (START/Pause/Unlock) para comenzar el ciclo. A continuación se describe cómo funciona el ciclo de Limpiar la lavadora (Clean Washer).

NOTA: Para obtener los mejores resultados, no interrumpa el ciclo. Si debe interrumpir el ciclo, presione Encendido/Anulación (POWER/CANCEL). (Para los modelos sin botón de Encendido/Anulación [POWER/CANCEL], presione y sostenga Inicio/Pausa/Desbloqueo [START/PAUSE/UNLOCK] durante tres segundos). Después de que se detenga el ciclo de Limpiar la lavadora (Clean Washer), ponga en marcha un ciclo de Enjuague y exprimido (RINSE / SPIN) para enjuagar el limpiador de la lavadora.

Descripción del funcionamiento del ciclo de Limpiar la lavadora (Clean Washer):

1. Este ciclo llenará la lavadora de agua hasta un nivel más alto que los ciclos normales de lavado para enjuagar arriba de la línea de agua de un ciclo normal.
2. Durante este ciclo, habrá períodos de agitación y exprimido para eliminar mejor la suciedad.

Una vez que haya finalizado el ciclo, deje la tapa abierta para que haya una mejor ventilación y secado del interior de la lavadora.

Limpeza de los depósitos

Después de usar la lavadora durante cierto tiempo, es posible que encuentre acumulación de residuos en los depósitos de la misma. Para quitar los restos de los depósitos, límpielos con un paño húmedo y seque con una toalla. No intente sacar los depósitos ni el borde para la limpieza. Los depósitos y el borde no se pueden sacar. Si su modelo tiene un cajón de depósito, sin embargo, saque el cajón y límpielo antes o después de poner en marcha el ciclo de Limpiar la lavadora (CLEAN WASHER). Use un limpiador multiuso para superficies, si es necesario.

Cómo limpiar el exterior de la lavadora

Use un paño suave y húmedo o una esponja para limpiar cualquier derrame.

Utilice sólo limpiadores o jabones suaves para limpiar las superficies externas de la lavadora.

IMPORTANTE: Para evitar dañar el acabado de la lavadora, no use productos abrasivos.

CUIDADO DURANTE LA FALTA DE USO Y LAS VACACIONES

Ponga a funcionar su lavadora únicamente cuando esté en casa. Si va a mudarse o no va a usar la lavadora durante cierto período, siga esos pasos:

1. Desenchufe la lavadora o desconecte el suministro de energía a la misma.
2. Cierre el suministro de agua a la lavadora para evitar inundaciones debidas a aumentos en la presión del agua.

CUIDADO PARA EL ALMACENAMIENTO DURANTE EL INVIERNO

IMPORTANTE: Para evitar daños, instale y guarde la lavadora en un lugar donde no se congele. Debido a que queda un poco de agua en las mangueras, el congelamiento de la misma podría dañar la lavadora. Si va a almacenar o mover su lavadora durante una temporada de invierno riguroso, acondiciónela para el invierno.

Para acondicionar la lavadora para el invierno:

1. Cierre ambos grifos de agua, desconecte y escurra el agua de las mangueras de llenado.
2. Vierta un 1 L (1 cuarto) de anticongelante tipo R.V. en la canasta y ponga a funcionar la lavadora en un ciclo de ENJUAGUE Y EXPRESADO (RINSE & SPIN) durante unos 30 segundos para mezclar el anticongelante con el agua restante.
3. Desenchufe la lavadora o desconecte el suministro de energía.

TRANSPORTE DE LA LAVADORA

1. Cierre ambos grifos de agua. Desconecte y elimine el agua de las mangueras de entrada de agua.
2. Si se va a trasladar la lavadora durante una temporada de invierno riguroso, siga las instrucciones descritas en CUIDADO PARA EL ALMACENAMIENTO DURANTE EL INVIERNO antes de la mudanza.
3. Desconecte el desagüe del sistema de desagüe y drene el agua restante en una olla o cubeta. Desconecte la manguera de desagüe de la parte posterior de la lavadora.
4. Desenchufe el cable eléctrico.
5. Ponga las mangueras de entrada y la manguera de desagüe en el interior de la canasta de la lavadora.
6. Pase el cable eléctrico sobre el borde y colóquelo dentro de la canasta de la lavadora.
7. Coloque la bandeja de empaque de los materiales de envío originales nuevamente en el interior de la lavadora. Si no cuenta con la bandeja de empaque, coloque frazadas o toallas pesadas en la abertura de la canasta. Cierre la tapa y coloque cinta sobre la misma hacia el frente de la lavadora. Mantenga la tapa pegada con cinta adhesiva hasta que se coloque la lavadora en su nuevo lugar.

CÓMO REINSTALAR O USAR LA LAVADORA NUEVAMENTE

Para reinstalar la lavadora después de la falta de uso, vacaciones, almacenamiento durante el invierno o mudanza:

1. Consulte las Instrucciones de instalación para ubicar, nivelar y conectar la lavadora.
2. Antes de usar la lavadora nuevamente, póngala a funcionar siguiendo el procedimiento recomendado a continuación:

Para volver a usar la lavadora:

1. Deje correr el agua por los tubos y las mangueras. Vuelva a conectar las mangueras de entrada de agua. Abra ambos grifos de agua.

⚠ ADVERTENCIA



Peligro de choque eléctrico

Enchufe en un contacto con conexión a tierra.

No quite la terminal de conexión a tierra.

No use un adaptador.

No use un cable eléctrico de extensión.

No seguir estas instrucciones puede ocasionar la muerte, incendio o choque eléctrico.

2. Enchufe la lavadora o reconecte el suministro de energía.
3. Ponga a funcionar la lavadora en el ciclo de ARTÍCULOS VOLUMINOSOS (BULKY ITEMS) para limpiarla y para quitar el anticongelante, de haberlo usado. Use solamente un detergente de Alto rendimiento (HE). Use la mitad de la cantidad recomendada por el fabricante para una carga de tamaño mediano.

SOLUCIÓN DE PROBLEMAS

Pruebe primero las soluciones aquí sugeridas y posiblemente se evite el costo de una visita de servicio técnico.

Si experimenta lo siguiente	Causas posibles	Solución
Vibración o desequilibrio		
Verifique lo siguiente para la instalación adecuada o vea la sección "Uso de la lavadora".	Es posible que las patas no estén haciendo contacto con el piso y no estén aseguradas.	Las patas frontales y posteriores deberán hacer contacto firme con el piso y la lavadora deberá estar nivelada para funcionar adecuadamente. Las tuercas fijadoras deberán estar firmes contra la parte inferior de la carcasa. Vea "Instrucciones de instalación".
	Es posible que la lavadora no esté nivelada.	Revise si el piso está irregular o hundido. Si el piso no está parejo, el colocar una pieza de madera de 19 mm (3/4") debajo de la lavadora reducirá el sonido. Vea "Nivelación de la lavadora" en las Instrucciones de instalación.
	La carga podría estar desequilibrada.	Cargue los artículos secos de modo uniforme en montones flojos alrededor de la placa de lavado. No cargue las prendas directamente sobre el centro de la placa de lavado. El agregar artículos mojados o agregar más agua a la canasta podría causar un desequilibrio en la lavadora. No cargue de manera apretada. Evite lavar un solo artículo.
		Use el ciclo de Bulky Items (Artículos voluminosos) para los artículos de tamaño grande no absorbentes, tales como edredones pequeños y chaquetas. Vea "Guía de ciclos."
Ruidos		
Chasquidos o ruidos metálicos	Objetos atrapados en el sistema de desagüe de la lavadora.	Vacíe los bolsillos antes del lavado. Los artículos sueltos, tales como monedas, podrían caer entre la canasta y la tina o bloquear la bomba. Tal vez sea necesario solicitar servicio técnico para quitar los artículos.
		Es normal escuchar el ruido de los artículos de metal en las prendas, tales como broches a presión de metal, hebillas o cierres cuando tocan la canasta de acero inoxidable.
Gorgoteo o zumbido	La lavadora puede estar desaguándose.	Es normal escuchar que la bomba haga un sonido continuo de zumbido, con gorgoteos periódicos o repentinos, a medida que salen los últimos restos de agua durante los ciclos de Desagüe/Exprimido (Drain/Spin).
Zumbido	Está encendida la luz detección.	Puede ser que escuche el zumbido de los giros de detección después de haber puesto en marcha la lavadora. Esto es normal. Los giros de detección tomarán varios minutos antes de que se agregue agua a la lavadora.
Fugas de agua		
Verifique que lo siguiente esté instalado adecuadamente:	La lavadora no está nivelada.	Es posible se salpique agua de la canasta si la lavadora no está nivelada. Verifique que la carga no esté desequilibrada ni se haya cargado apretada.
	Las mangueras de llenado no están bien sujetas.	Apriete la conexión de la manguera de llenado.
	Arandelas de la manguera de llenado	Cerciórese de que estén debidamente colocadas las cuatro arandelas planas de las mangueras de llenado.
	Conexión de la manguera de desagüe	Jale la manguera de desagüe de la carcasa de la lavadora y asegúrela correctamente al tubo vertical o a la tina de lavadero.
		No coloque cinta adhesiva sobre la abertura del desagüe.
	Revise la plomería de la casa para ver si hay fugas o si el fregadero o el desagüe está obstruido.	Es posible que el agua se salga de un lavadero o tubo vertical bloqueado. Revise toda la plomería de la casa y fíjese si hay fugas de agua (tinas de lavadero, tubo de desagüe, tubos de agua y grifos).
No se ha cargado la lavadora según lo recomendado.	Una carga desequilibrada puede hacer que la canasta quede desalineada y que salpique agua fuera de la tina. Vea "Uso de la lavadora" para obtener instrucciones sobre cómo cargar.	

SOLUCIÓN DE PROBLEMAS

⚠️ ADVERTENCIA



Peligro de choque eléctrico

- Enchufe en un contacto con conexión a tierra.
- No quite la terminal de conexión a tierra.
- No use un adaptador.
- No use un cable eléctrico de extensión.
- No seguir estas instrucciones puede ocasionar la muerte, incendio o choque eléctrico.

Pruebe primero las soluciones aquí sugeridas y posiblemente se evite el costo de una visita de servicio técnico.

Si experimenta lo siguiente	Causas posibles	Solución
La lavadora no funciona como se esperaba		
No hay suficiente agua en la lavadora	La carga no está completamente cubierta en agua.	Este es el funcionamiento normal para una lavadora de Alto rendimiento (HE) con nivel bajo de agua. La carga no estará sumergida en agua. La lavadora detecta los tamaños de las cargas y agrega la cantidad correcta de agua para la limpieza óptima. Vea "Qué hay de nuevo debajo de la tapa". IMPORTANTE: No agregue más agua a la lavadora. Si se agrega agua, ésta levantará y separará las prendas de la placa de lavado, lo que ocasionará una acción de limpieza menos eficaz.
La lavadora no funciona o no llena, la lavadora se detiene o la luz del lavado permanece encendida (lo que indica que la lavadora no pudo llenarse apropiadamente)	Verifique si hay el suministro adecuado de agua.	Deberán sujetarse ambas mangueras y tener flujo de agua a la válvula de llenado.
		Los grifos de agua fría y caliente deben estar abiertos.
		Revise que los filtros de la válvula de entrada no se hayan obstruido.
		Revise si hay torceduras en las mangueras de entrada, las cuales pueden restringir el flujo de agua.
Funcionamiento normal de la lavadora.	Verifique que el suministro eléctrico sea el adecuado.	Conecte el cable eléctrico a un contacto de pared de conexión a tierra.
		No use un cable eléctrico de extensión.
		Cerciórese de que haya suministro eléctrico en el contacto.
		Reposicione el cortacircuitos si se ha disparado. Reemplace los fusibles que se hayan quemado. NOTA: Si los problemas continúan, contacte a un electricista.
Puede ser que la lavadora se haya cargado de manera apretada.	Funcionamiento normal de la lavadora.	La tapa deberá estar cerrada para que funcione la lavadora.
		La lavadora hará una pausa durante ciertas fases del ciclo. No interrumpa el ciclo.
		Es posible que la lavadora se haya detenido para reducir la espuma.
		La lavadora detecta la carga seca con giros breves que pueden tomar de 2 a 3 minutos antes de que se agregue el agua. Es posible que escuche el zumbido de los giros. Esto es normal.
Puede ser que la lavadora se haya cargado de manera apretada.	Funcionamiento normal de la lavadora.	Saque varios artículos y vuelva a arreglar la carga uniformemente en la placa de lavado. No cargue las prendas directamente sobre el centro de la placa de lavado. Cierre la tapa y presione Inicio/Pausa/Desbloqueo (START/Pause/Unlock).
		Agregue solamente 1 ó 2 artículos adicionales después de que la lavadora haya comenzado.
		No agregue más agua a la lavadora.

SOLUCIÓN DE PROBLEMAS

Pruebe primero las soluciones aquí sugeridas y posiblemente se evite el costo de una visita de servicio técnico.

Si experimenta lo siguiente	Causas posibles	Solución
La lavadora no funciona como se esperaba (cont.)		
La lavadora no funciona o no llena, la lavadora se detiene o la luz del lavado permanece encendida (lo que indica que la lavadora no pudo llenarse apropiadamente) (cont.)	No se está usando detergente de Alto rendimiento (HE) o se está usando demasiado del mismo.	Use solamente un detergente de Alto rendimiento (HE). La espuma que producen los detergentes comunes puede enlentecer la lavadora o detenerla. Mida siempre el detergente y siga las instrucciones del mismo según los requisitos de la carga. Para quitar la espuma, anule el ciclo. Seleccione ENJUAGUE Y EXPRIMIDO (RINSE & SPIN). Presione INICIO/Pausa/Desbloqueo (START/Pause/Unlock). No agregue más detergente.
La lavadora no desagua/ exprime, las cargas todavía están mojadas o la luz de exprimido permanece encendida (lo que indica que la lavadora no pudo drenar el agua en menos de 10 minutos)	Vacíe los bolsillos y use bolsas para prendas para los artículos pequeños.	Es posible que los artículos pequeños hayan quedado atrapados en la bomba o entre la canasta y la tina, lo que puede enlentecer el desagüe.
	Use un ciclo con una velocidad baja de exprimido.	Los ciclos con velocidades de exprimido más bajas quitan menos agua que los ciclos con velocidades de exprimido más altas. Use el ciclo/la velocidad de exprimido recomendado para la prenda. Para remover el agua adicional de la carga, seleccione Desagüe y exprimido (Drain & Spin). Tal vez deba reacomodarse la carga para permitir una distribución uniforme de la carga en la canasta.
	Puede ser que la lavadora se haya cargado de manera apretada o desequilibrada.	El cargar apretadamente o las cargas desequilibradas no permitirán que la lavadora exprima correctamente, dejando la carga más mojada de lo normal. Distribuya la carga mojada de modo uniforme para que pueda girar en equilibrio. Seleccione el ciclo de Desagüe y exprimido (Drain & Spin) para sacar el agua en exceso. Vea "Uso de la lavadora" para obtener recomendaciones sobre cómo cargar.
	Revise la plomería para ver si está instalada correctamente la manguera de desagüe. La manguera de desagüe se extiende dentro del tubo vertical más de 114 mm (4,5").	Revise la manguera de desagüe para ver si está instalada correctamente. Use el molde de la manguera de desagüe y sujételo bien al tubo vertical o a la tina. No ponga cinta adhesiva sobre la abertura del desagüe. Baje la manguera de desagüe si el extremo está a más de 1,25 m (4') por encima del piso. Quite lo que esté obstruyendo la manguera de desagüe.
	Se ha agregado demasiado detergente, ocasionando espuma excesiva que enlentece o detiene el desagüe y el exprimido.	Use solamente un detergente de Alto rendimiento (HE). Mida siempre el detergente y siga las instrucciones del mismo según los requisitos de la carga. Para quitar el exceso de espuma, seleccione ENJUAGUE Y EXPRIMIDO (RINSE & SPIN). No agregue detergente.
Partes secas en la carga después del ciclo	Los exprimidos a alta velocidad quitan mayor humedad que en las lavadoras tradicionales de carga superior.	Las altas velocidades de exprimido, combinadas con el flujo de aire durante el exprimido final, pueden hacer que partes de los artículos que están cerca de la parte superior de la carga se sequen durante el exprimido final. Esto es normal.
Temperaturas incorrectas o equivocadas de lavado o enjuague	Verifique si hay el suministro adecuado de agua.	Cerciórese de que no estén invertidas las mangueras de entrada de agua caliente y agua fría.
		Ambas mangueras deberán sujetarse a la lavadora y al grifo, y deberán tener flujo de agua caliente y fría a la válvula de entrada.
		Revise que los filtros de la válvula de entrada no estén obstruidos.
	Enderece las torceduras que pueda haber en las mangueras.	
Temperaturas de lavado con control de ahorro de energía.		Las lavadoras con clasificación de ahorro de energía usan temperaturas de agua y enjuague más frías que las lavadoras tradicionales de carga superior. Esto incluye lavados con agua no tan tibia ni tan caliente.

SOLUCIÓN DE PROBLEMAS

Pruebe primero las soluciones aquí sugeridas y posiblemente se evite el costo de una visita de servicio técnico.

Si experimenta lo siguiente	Causas posibles	Solución
La lavadora no funciona como se esperaba (cont.)		
La carga no está enjuagada	Verifique que haya el suministro adecuado de agua.	Cerciórese de que no estén invertidas las mangueras de entrada de agua caliente y agua fría.
		Deberán sujetarse ambas mangueras y tener flujo de agua a la válvula de entrada.
		Deberán estar abiertos los grifos de agua fría y caliente.
		Es posible que estén obstruidos los filtros de la válvula de entrada en la lavadora.
		Enderece las torceduras que pueda haber en la manguera de entrada.
	No se está usando detergente de Alto rendimiento (HE) o se está usando demasiado del mismo.	Es posible que la espuma ocasionada por un detergente común impida que la lavadora funcione correctamente.
		Use solamente un detergente de Alto rendimiento (HE). Cerciórese de medirlo correctamente.
		Mida siempre el detergente y siga las instrucciones del mismo según el tamaño de la carga y el nivel de suciedad.
	La lavadora puede estar cargada de manera apretada.	La lavadora es menos eficaz en el enjuague cuando la carga está apretada.
		Cargue las prendas de modo uniforme en montones flojos alrededor de la placa de lavado. No cargue las prendas directamente sobre el centro de la placa de lavado.
		Use el ciclo diseñado para las telas que se van a lavar.
		Agregue solamente 1 ó 2 artículos después de que la lavadora haya comenzado.
Hay arena, pelo de mascotas, pelusa, etc. en la carga después del lavado	La arena, el pelo de mascotas, la pelusa o los restos de detergente o blanqueador excesivos pueden requerir enjuague adicional.	Agregue un Enjuague adicional (Extra Rinse) al ciclo seleccionado.
La carga está enredada	No se ha cargado la lavadora según lo recomendado.	Vea la sección “Uso de la lavadora”.
		Seleccione un ciclo con una acción de lavado y velocidad de exprimido más lenta; sin embargo, los artículos estarán más mojados que aquéllos que usan un exprimido a velocidad más alta. Consulte la “Guía de ciclos” para elegir el mejor ciclo para su carga.
		Cargue las prendas de modo uniforme en montones flojos alrededor de la pared de la canasta. No cargue las prendas directamente sobre el centro de la placa de lavado.
		Reduzca los enredos mezclando diferentes tipos de artículos en la carga. Use el ciclo recomendado para el tipo de prendas que se van a lavar.
No limpia ni quita las manchas	La carga de lavado no está completamente cubierta de agua.	La lavadora detecta el tamaño de la carga y agrega la cantidad correcta de agua. Esto es normal y es necesario para que la ropa se mueva.
	Se ha agregado más agua a la lavadora.	No agregue más agua a la lavadora. Si se agrega agua, ésta levantará y separará las prendas de la placa de lavado, lo que ocasionará una acción de limpieza menos eficaz.
	No se ha cargado la lavadora según lo recomendado.	La lavadora es menos eficaz en la limpieza cuando la carga está apretada.
		Cargue las prendas de modo uniforme en montones flojos alrededor de la placa de lavado. No cargue las prendas directamente sobre el centro de la placa de lavado.
Agregue solamente 1 ó 2 artículos después de que haya comenzado la lavadora.		

SOLUCIÓN DE PROBLEMAS

Pruebe primero las soluciones aquí sugeridas y posiblemente se evite el costo de una visita de servicio técnico.

Si experimenta lo siguiente	Causas posibles	Solución	
La lavadora no funciona como se esperaba (cont.)			
No limpia ni quita las manchas (cont.)	Se ha agregado el detergente sobre la carga.	Agregue el detergente, los productos Oxi y el blanqueador no decolorante al fondo de la canasta antes de poner las prendas en la misma.	
	No está lavando los colores similares juntos.	Lave los colores similares juntos y quite la carga inmediatamente después de que se termine el ciclo, para evitar la transferencia de tinte.	
	No se está usando detergente de Alto rendimiento (HE) o se está usando demasiado del mismo.	Es posible que la espuma ocasionada por un detergente común impida que la lavadora funcione correctamente.	Use solamente un detergente de Alto rendimiento (HE). Cerciérese de medirlo correctamente.
		Mida siempre el detergente y siga las instrucciones del fabricante según el tamaño de la carga y el nivel de suciedad.	
		No está usando el ciclo correcto para el tipo de tela.	Use una opción de ciclo con nivel de suciedad más alto y temperatura de lavado más caliente para mejorar la limpieza. Si va usar el ciclo de Lavado rápido (Quick Wash), lave solamente unos pocos artículos. Para una limpieza poderosa, use el ciclo de Lavado Súper (Super Wash) y Ciclo intenso (Heavy Cycle). Consulte la "Guía de ciclos" para elegir el mejor ciclo para su carga.
	No está usando los depósitos.	Use los depósitos para evitar manchas a causa del blanqueador con cloro o suavizante de telas.	
		Cargue los depósitos antes de comenzar un ciclo.	
		No agregue productos directamente a la carga.	
	Siempre seleccione "Sí" (Yes) cuando seleccione Suavizante de telas agregado (Fabric Softener Added).	Los ciclos que usan un enjuague por rocío agregarán agua adicional para la distribución adecuada del suavizante de telas, siempre que "Sí" (Yes) esté seleccionado.	
	Funcionamiento incorrecto del depósito	El depósito está obstruido.	Use solamente blanqueador con cloro líquido en el depósito para el blanqueador.
Daños en las telas	Había objetos filosos en los bolsillos durante el ciclo de lavado.	Vacíe los bolsillos, cierre los zípers, los broches de presión y los corchetes antes del lavado para evitar enganches y rasgaduras.	
	Es posible que se hayan enredado los cordones y las fajas.	Ate todos los cordones y las fajas antes de comenzar a lavar la carga.	
	Los artículos pueden haberse dañado antes del lavado.	Remiende lo que esté roto y descosido antes del lavado.	
	Si la carga está apretada, las telas pueden dañarse.	Cargue las prendas de modo uniforme en montones flojos alrededor de la pared de la canasta. No cargue las prendas directamente sobre el centro de la placa de lavado.	
		Use el ciclo diseñado para las telas que se van a lavar.	
		Agregue solamente 1 ó 2 artículos después de que la lavadora haya comenzado.	
	El blanqueador líquido con cloro puede haberse agregado incorrectamente.	No vierta el blanqueador líquido con cloro directamente en la carga. Limpie los derrames del blanqueador.	
		El blanqueador no diluido daña los tejidos. No use más de lo recomendado por el fabricante.	
No coloque los artículos sobre el depósito del blanqueador cuando ponga o quite la ropa de la lavadora.			
Tal vez no se hayan seguido las instrucciones de las etiquetas de las prendas.	Lea y siga siempre las instrucciones de la etiqueta de cuidado proporcionadas por el fabricante de la prenda. Consulte la "Guía de ciclos" para elegir el mejor ciclo para la carga.		

SOLUCIÓN DE PROBLEMAS

Pruebe primero las soluciones aquí sugeridas y posiblemente se evite el costo de una visita de servicio técnico.

Si experimenta lo siguiente	Causas posibles	Solución
La lavadora no funciona como se esperaba (cont.)		
Olores	No se ha hecho el mantenimiento mensual según lo recomendado.	Ponga en marcha un ciclo Clean Washer (Limpiar la lavadora) después de 30 lavados. Consulte la sección "Cuidado de la lavadora". Descargue la lavadora en cuanto termine el ciclo.
	No se está usando detergente HE o se está usando demasiado del mismo.	Use solamente detergente de Alto rendimiento (HE). Cerciórese de medirlo correctamente. Siga siempre las indicaciones del fabricante. Vea la sección ""Cuidado de la lavadora".
	La luz de Tapa bloqueada (Lid Locked) está destellando	Cierre la tapa. La lavadora no se pondrá en marcha ni se llenará con la tapa abierta.
La luz de Tapa bloqueada (Lid Locked) está destellando	Un ciclo se ha detenido o puesto en pausa con el botón de INICIO/Pausa/Desbloqueo (START/Pause/Unlock).	Puede ser que la lavadora aún esté exprimiendo. La tapa no se desbloqueará hasta que la canasta haya dejado de girar. Esto puede tomar varios minutos si se están lavando cargas grandes o telas pesadas.

W10549307A

© 2012 Whirlpool.
All rights reserved.
Tous droits réservés.
Todos los derechos reservados.

11/12
Printed in U.S.A.
Imprimé aux U.S.A.
Impreso en EE.UU.

استكشاف الأعطال وإصلاحها

عليك بتجربة الحلول المقترحة هنا أولاً لتجنب دفع أي نفقات نظير الاتصال بمركز الخدمة.

الأعطال	الأسباب المحتملة	الحلول
عدم تشغيل الغسالة على النحو المتوقع (تابع)		
تلف المنسوجات (تابع)	عدم اتباع إرشادات العناية بالملابس.	احرص دائماً على قراءة واتباع التعليمات الموجودة على ملصق العناية الخاص بالشركة المصنعة. راجع "دليل الدورة" لملائمة الحمولة الخاصة بك مع أفضل دورة.
الروائح الكريهة	عدم إجراء الصيانة الشهرية كما هو موصى به.	قم بتشغيل دورة تنظيف الغسالة بعد كل 30 دورة غسيل. راجع قسم "العناية بالغسالة". قم بإفراغ حمولة الغسالة حال اكتمال الدورة.
	عدم استخدام المنظفات عالية الكفاءة أو استخدام الكثير من المنظفات عالية الكفاءة.	احرص على استخدام المنظفات عالية الكفاءة فقط. تأكد من قياس المقادير المحددة بشكل صحيح، واحرص دائماً على اتباع إرشادات الشركة المصنعة. راجع قسم "العناية بالغسالة".
ومبيض مؤشر قفل الغطاء	الغطاء غير مقفل.	أغلق الغطاء. لن تبدأ الغسالة في العمل أو الملء أثناء فتح الغطاء.
	توقف دورة غسيل كلياً أو مؤقتاً باستخدام زر "بدء التشغيل/إيقاف مؤقت/إلغاء القفل".	قد تكون الغسالة قيد الدوران، ولن يتم إلغاء قفل الغطاء حتى تتوقف السلة عن الدوران. قد يستغرق ذلك عدة دقائق في حال غسيل حمولات كبيرة أو منسوجات ثقيلة.

استكشاف الأعطال وإصلاحها

عليك بتجربة الحلول المقترحة هنا أولاً لتجنب دفع أي نفقات نظير الاتصال بمركز الخدمة.

الأعطال	الأسباب المحتملة	الحلول
عدم تشغيل الغسالة على النحو المتوقع (تابع)		
عدم تشغيل الغسالة على النحو المتوقع (تابع)	إضافة المنظفات فوق الملابس.	قم بإضافة المنظفات من نوع منتجات Oxi ومنتجات التبييض غير المؤثرة على الألوان في أسفل سلة الغسالة قبل تحميل الملابس.
	عدم غسل الألوان المتشابهة مع بعضها.	قم بغسل الملابس ذات الألوان المتشابهة مع بعضها ثم قم بإزالتها بشكل سريع بعد إتمام الدورة لتجنب تداخل الأصباغ.
	عدم استخدام المنظفات عالية الكفاءة أو استخدام الكثير من المنظفات عالية الكفاءة.	يؤدي استخدام المنظفات العادية إلى تكوّن رغوة تمنع الغسالة من العمل بشكل صحيح.
		احرص على استخدام المنظفات عالية الكفاءة فقط. تأكد من قياس المقادير المحددة بشكل صحيح.
		لذا عليك دائماً بقياس مقدار المنظف واتباع إرشادات الجهة المصنعة لاستخدام المنظفات وفقاً لحجم الملابس ودرجة اتساخها.
	عدم استخدام الدورة الملائمة لنوع المنسوجات.	قم بتحديد خيار الدورة الخاصة بدرجة الاتساخ القصوى ودرجة حرارة غسيل أدفاً لتحسين عملية التنظيف.
		في حال استخدام دورة الغسيل السريع، قم بغسل القليل من قطع الملابس.
		استخدم دورة الغسيل الفائق أو دورة الملابس الثقيلة للتنظيف التام. راجع "دليل الدورة" لملائمة الحمولة الخاصة بك مع أفضل دورة.
	عدم استخدام أدراج التوزيع.	استخدم درج التوزيع لتجنب مادة التبييض المحتوية على الكلور.
		قم بتحميل أدراج التوزيع قبل بدء الدورة.
	تجنب إضافة المنتجات بشكل مباشر إلى الحمولة.	
عدم تحديد "إضافة منع الأنسجة - نعم".	احرص دائماً على تحديد "نعم"، عند تحديد إضافة منع الأنسجة. تقوم الدورات التي تستخدم الشطف بالرش بإضافة مياه إضافية لتوزيع منظف الأنسجة بصورة ملائمة عند تحديد "نعم".	
انسداد درج التوزيع.	استخدم فقط مادة التبييض السائلة التي تحتوي على كلور مع درج توزيع مادة التبييض.	
تلف المنسوجات	ترك العناصر الحادة في جيوب الملابس أثناء دورة الغسيل.	قم بإفراغ جيوب الملابس والسحابات والإبزيمات المعدنية أو مشابك الأقفال قبل الغسيل لتجنب تمزق الملابس.
	تشابك الخيوط والأربطة مع بعضها.	قم بربط جميع الأشرطة والأربطة قبل بدء عملية الغسيل.
	قد تتعرض الملابس للتلف قبل غسلها.	قم بإصلاح أي تمزق أو قطع في الخيوط الجانبية قبل الغسيل.
	إمكانية تلف المنسوجات في حالة تعبئة الغسالة بإحكام.	قم بتحميل الملابس بشكل موزع ومتساو حول المروحة، ولا تقم بتحميلها مباشرة فوق وسط المروحة.
		قم باستخدام الدورة المخصصة حسب نوعية المنسوجات المغسولة.
		قم بإضافة قطعة أو قطعتين من الملابس بعد بدء تشغيل الغسالة.
	إضافة مادة التبييض السائلة المحتوية على الكلور بطريقة غير صحيحة.	تجنب إضافة مادة التبييض السائلة المحتوية على كلور بشكل مباشر على الملابس، ثم قم بمسح مواد التبييض المنسكبة.
		قد يؤدي الاستخدام المفرط لمواد التبييض إلى تلف المنسوجات، لذا تجنب استخدام هذه المواد أكثر من القدر الموصي به من قبل الشركة المصنعة.
		تجنب وضع الملابس فوق درج توزيع المبييض في حالة تحميل الغسالة بالملابس أو تفرغها.

استكشاف الأعطال وإصلاحها

عليك بتجربة الحلول المقترحة هنا أولاً لتجنب دفع أي نفقات نظير الاتصال بمركز الخدمة.

الأعطال	الأسباب المحتملة	الحلول
عدم تشغيل الغسالة على النحو المتوقع (تابع)		
عدم شطف حمولة الغسيل	قم بالفحص الدقيق لمصدر المياه.	قم بفحص خرطوم إدخال المياه الساخنة والباردة للتأكد من عدم انعكاسها. ينبغي توصيل خرطومي المياه لضمان تدفقها إلى صمامات إدخال المياه. كما يجب توصيل صنوبر المياه الساخنة والمياه الباردة. يمكن أن تكون مصفاة صمام المدخل مسدودة. تخلص من أية انتشاءات في خرطوم الإدخال.
عدم استخدام المنظفات عالية الكفاءة أو استخدام الكثير من المنظفات عالية الكفاءة.	يؤدي استخدام المنظفات العادية إلى تكوّن رغوة تمنع الغسالة من العمل بشكل صحيح. أحرص على استخدام المنظفات عالية الكفاءة فقط. تأكد من قياس المقادير المحددة بشكل صحيح. لذا قم دائماً بقياس واتباع إرشادات استخدام المنظفات وفقاً لحجم الملابس ودرجة اتساخها.	قد تكون الغسالة معبأة بإحكام.
قد تكون الغسالة معبأة بإحكام.	عندما تكون الغسالة معبأة بإحكام، فإنها تصبح أقل كفاءة في الشطف. قم بتحميل الملابس بشكل موزع ومتساو حول المروحة، ولا تقم بتحميلها مباشرة فوق وسط المروحة. قم استخدم الدورة المخصصة حسب نوعية المنسوجات المغسولة. قم بإضافة قطعة أو قطعتين من الملابس بعد بدء تشغيل الغسالة.	قد يعمل دورة شطف إضافية إلى الدورة المحددة.
وجود حبات الرمال وتُسالة المنسوجات وشعر الحيوانات الأليفة وغيره في الحمولة بعد الغسيل	قد يحتاج وجود الأتربة الكثيفة وشعر الحيوانات الأليفة وبقايا مواد التنظيف إلى إجراء عملية شطف إضافية.	عدم تعبئة الغسالة بالأسلوب الموصي به. يرجى مراجعة قسم "استخدام الغسالة". في حالة استخدام دورة غسيل وسرعة دوران أبطأ، ستكون الملابس أكثر ترطيباً عنها عند استخدام سرعة دوران أعلى. راجع "دليل الدورة" لملائمة الحمولة الخاصة بك مع أفضل دورة. قم بتحميل الملابس بشكل موزع ومتساو حول المروحة، ولا تقم بتحميلها مباشرة فوق وسط المروحة. ضع أنواعاً مختلفة من الملابس للحد من عملية التشابك، قم باستخدام الدورة الموصى بها حسب نوعية المنسوجات المغسولة.
تشابك الملابس	عدم تعبئة الغسالة بالأسلوب الموصي به.	تستشعر الغسالة حجم الحمولة وتقوم بإضافة كمية المياه المناسبة. وبعد ذلك أمراً ضرورياً لتحريك الملابس. لا تقم بإضافة المزيد من المياه إلى الغسالة، فقد يؤدي ذلك إلى رفع الملابس عن المروحة؛ مما يؤدي إلى تنظيف أقل فعالية. عندما تكون الغسالة معبأة بإحكام، تصبح أقل كفاءة في عملية التنظيف. قم بتحميل الملابس بشكل موزع ومتساو حول المروحة، ولا تقم بتحميلها مباشرة فوق وسط المروحة. قم بإضافة قطعة أو قطعتين من الملابس بعد بدء تشغيل الغسالة.
عدم تنظيف البقع أو إزالتها	عدم غمر الحمولة بأكملها داخل المياه. إضافة المزيد من المياه إلى الغسالة.	عدم تعبئة الغسالة بالأسلوب الموصي به.
عدم تعبئة الغسالة بالأسلوب الموصي به.	عدم تعبئة الغسالة بالأسلوب الموصي به.	قم بتحميل الملابس بشكل موزع ومتساو حول المروحة، ولا تقم بتحميلها مباشرة فوق وسط المروحة. قم بإضافة قطعة أو قطعتين من الملابس بعد بدء تشغيل الغسالة.

استكشاف الأعطال وإصلاحها

عليك بتجربة الحلول المقترحة هنا أولاً لتجنب دفع أي نفقات نظير الاتصال بمركز الخدمة.

الأعطال	الأسباب المحتملة	الحلول
عدم تشغيل الغسالة على النحو المتوقع (تابع)		
الغسالة لا تعمل أو تقوم بعملية ملء المياه أو أنها تتوقف عن العمل أو أن المؤشر يظل مضيقاً (يشير إلى عدم قدرة الغسالة على الملء بصورة جيدة) (تابع)	قد تكون الغسالة معبأة بإحكام.	قم بإزالة العديد من قطع الملابس، ثم أعد ترتيب الحمولة بالتساو حول المروحة، ولا تقم بتحميلها مباشرة فوق وسط المروحة. قم بإغلاق الغطاء ثم اضغط على زر بدء التشغيل/إيقاف مؤقت/إلغاء القفل. قم بإضافة قطعة أو قطعتين من الملابس بعد بدء تشغيل الغسالة. لا تقم بإضافة المزيد من المياه إلى الغسالة،
	عدم استخدام المنظفات عالية الكفاءة أو استخدام الكثير من المنظفات عالية الكفاءة.	احرص على استخدام المنظفات عالية الكفاءة فقط. قد تتسبب الرغوة الناتجة عن المنظفات العادية في إبطاء الغسالة أو إيقافها. احرص دائماً على قياس كمية المنظف واتباع التوجيهات المتعلقة بالمنظف والقائمة على متطلبات الحمولة. للتخلص من الرغوة، قم بإلغاء الدورة. حدد شطف وتجفيف. اضغط على بدء التشغيل/إيقاف مؤقت/إلغاء القفل. تجنب إضافة منظفات إضافية.
الغسالة لا تقوم بالتصريف/الدوران، أو الحمولة ما زالت مبتلة أو مؤشر الدوران ما زال مضيقاً (مما يشير إلى أن الغسالة غير قادرة على ضخ المياه للخارج في غضون 10 دقائق)	قم بإفراغ الجيوب مع استخدام الأكياس الخاصة بالملابس الصغيرة.	يمكن أن تعلق الملابس الصغيرة بالمضخة أو بين السلة والحوض والتي تعمل على إبطاء عملية الصرف.
	استخدام دورة أخرى بسرعة دوران أقل.	الدورات ذات سرعات دوران أقل تعمل على إخراج المياه بمعدل أقل من الدورات ذات سرعات دوران أكبر. استخدم الدورة/سرعة الدوران الموصي بها للملابس الخاصة بك. لإزالة المياه الزائدة من الحمولة، قم بتحديد خيار تصريف وتجفيف. قد تحتاج الحمولة لإعادة الترتيب للسماح بالتوزيع المتساوي للحمولة داخل السلة.
	قد تكون الغسالة معبأة بإحكام أو غير متوازنة.	قد لا تسمح التعبئة المبالغ فيها أو الحمولات غير المتوازنة للغسالة بالدوران بشكل صحيح، تاركة الحمولة أكثر من الحد الطبيعي. قم بترتيب الحمولة المبتلة بشكل متساو للدوران بشكل متوازن. حدد دورة تصريف وتجفيف للتخلص من المياه الزائدة. راجع "استخدام الغسالة" لمعرفة توصيات الحمولة.
	افحص نظام الأنايبب لتثبيت خرطوم الصرف بطريقة صحيحة. قم بمد خرطوم الصرف إلى أنبوب أطول من 114 ملم (4.5 بوصة).	قم بفحص خرطوم الصرف للتركيب الصحيح. استخدم إطار خرطوم الصرف وقم بتوصيله بشكل صحيح بأنبوب الصرف أو الحوض. لا تضع شريط فوق فتحة الصرف. قم بخفض خرطوم الصرف في حالة إذا كان طرفه يعلو مستوى سطح الأرض بـ 1.25 م (4 بوصة). ثم قم بإزالة أية سدادات من خرطوم الصرف.
	قد ينتج الإفراط في استخدام المنظفات عن تكون رغوة تعمل على إيقاف الصرف والدوران.	احرص على استخدام المنظفات عالية الكفاءة فقط. دائماً قم بقياس واتباع إرشادات استخدام المنظفات للحمولة المعينة. لإزالة الرغوة الزائدة، حدد شطف وتجفيف. تجنب إضافة منظفات إضافية.
البقع الجافة في الحمولة بعد إتمام دورة الغسيل	تعمل سرعة الدوران العالية على استخراج الرطوبة أكثر من الغسالات العادية ذات فتحة التعبئة العلوية.	تعمل سرعة الدوران العالية المصحوبة بتدفق الهواء خلال الدورة الأخيرة على اقتراب الملابس من قمة الحمولة وذلك لإزالة البقع أثناء الدورة الأخيرة، ويعد هذا أمراً طبيعياً.
الغسيل أو الشطف في درجات حرارة غير مناسبة	قم بالفحص الدقيق لمصدر المياه.	قم بفحص خرطوم إدخال المياه الساخنة والباردة للتأكد من عدم انعكاسها. ينبغي توصيل الخرطومين بكل من الغسالة والصنوبر، كما يجب ترك المياه الباردة والساخنة تتدفقان إلى صمام المدخل.
		تأكد من عدم انسداد مصفاة صمام المدخل.
		تخلص من أية انتناعات في الخرطوم.
	تتحكم درجات حرارة الغسيل في توفير الطاقة.	تستخدم الغسالات الموفرة للطاقة درجات حرارة أكثر برودة في الغسيل والشطف عنها في الغسالات ذات فتحة التعبئة العلوية. ويشتمل هذا على دورات غسيل أكثر دفئاً وحرارة.

⚠ تحذير



خطر التعرض لصدمة كهربائية

يجب التوصيل بمأخذ تيار مؤرض.
لا تقم بإزالة الشعبة الأرضية.
لا تستخدم مهائى تيار.
لا تستخدم كبل إطالة.
قد يؤدي عدم اتباع هذه الإرشادات إلى الوفاة أو اندلاع الحريق أو التعرض لصدمة كهربائية.

عليك بتجربة الحلول المقترحة هنا أولاً لتجنب دفع أي نفقات نظير الاتصال بمركز الخدمة.

الأعطال	الأسباب المحتملة	الحلول
عدم تشغيل الغسالة على النحو المتوقع		
عدم وجود مياه كافية في الغسالة	عدم غمر الحمولة بأكملها في المياه.	يعد هذا أمراً طبيعياً للغسالات ذات الاستهلاك المنخفض للمياه. مع العلم بأنه لن يتم غمر الحمولة بالكامل في المياه. تستشعر الغسالة أحجام الحمولة وتقوم بإضافة كمية المياه المناسبة للحصول على درجة التنظيف المثلى. راجع "المزايا الجديدة المضمنة في هذه الغسالة". ملحوظة مهمة: لا تقم بإضافة المزيد من المياه إلى الغسالة، فقد يؤدي ذلك إلى رفع الملابس عن المروحة؛ مما يؤدي إلى تنظيف أقل فعالية.
الغسالة لا تعمل أو تقوم بعملية ملء المياه أو أنها تتوقف عن العمل أو أن المؤشر يظل مضيقاً (يشير إلى عدم قدرة الغسالة على الملء بصورة جيدة)	قم بالفحص الدقيق لمصدر المياه.	ينبغي توصيل خرطومي المياه لضمان تدفقها إلى صمامات إدخال المياه. كما يجب توصيل صنوبر المياه الساخنة والمياه الباردة. تأكد ما إذا كانت حواجز صمامات إدخال المياه مسدودة. تأكد من عدم وجود انثناءات في خرطوم إدخال المياه والتي من شأنها تقييد تدفق المياه.
	تحقق من توصيل التيار الكهربائي على النحو الصحيح.	وصل كبل مصدر القدرة بمأخذ تيار مؤرض. لا تستخدم كبل إطالة. تأكد من وجود طاقة بالمنفذ. قم بإعادة ضبط حالة قاطع الدائرة. وقم باستبدال أية منصهرات محترقة. ملاحظة: في حال استمرار المشكلة، اتصل بأحد فنيي الكهرباء.
	التشغيل الطبيعي للغسالة.	ينبغي غلق الغطاء لتشغيل الغسالة. يتم إيقاف الغسالة لفترة مؤقتة أثناء مراحل معينة من الدورة. لا تتسبب في إعاقة سير الدورة. قد تتوقف الغسالة للحد من الرغوة. تستشعر الغسالة الحمولة الجافة من خلال دورات تجفيف قصيرة تستغرق من 2 إلى 3 دقائق قبل إضافة المياه. يمكنك سماع صوت أزيز اللفات، ويعد هذا أمراً طبيعياً.

استكشاف الأعطال وإصلاحها

عليك بتجربة الحلول المقترحة هنا أولاً لتجنب دفع أي نفقات نظير الاتصال بمركز الخدمة.

الأعطال	الأسباب المحتملة	الحلول
الاهتزاز أو عدم التوازن		
تأكد من الإجراءات التالية للتركيب الصحيح أو راجع قسم "استخدام الغسالة".	قد تكون الأقدام غير متصلة بالأرض أو مقفلة.	يجب أن تكون الأقدام الأمامية والخلفية مرتكزة تمامًا على الأرضية، كما يجب أن تكون الغسالة مثبتة على سطح مستو حتى تتمكن من العمل بكامل قدرتها، كما يجب أن تكون الصواميل الضاغطة محكمة الغلق تجاه الجزء السفلي من هيكل الغسالة. راجع "تعليمات التركيب".
	قد تكون الغسالة غير مستوية.	قم بفحص الأرضية لتجنب إمالة الغسالة أو اهتزازها. في حالة عدم استواء الأرضية، ضع قطعة خشبية رقيقة بسمك 19 مم (3/4 بوصة) أسفل الغسالة للحد من صوت اهتزاز الغسالة. راجع "استواء الغسالة" في قسم إرشادات التركيب.
	قد تكون الحمولة غير متوازنة.	قم بتحميل الملابس بشكل موزع ومتساو حول المروحة، ولا تقم بتحميلها مباشرة فوق وسط المروحة. فقد يؤدي إضافة الملابس المبتلة إلى الغسالة أو إضافة المزيد من المياه إلى السلة إلى عدم توازن الغسالة. لا تملأ الغسالة بشكل مبالغ فيه، وتجنب غسل قطعة واحدة من الملابس. استخدم دورة العناصر الضخمة للملابس ذات الأحجام الكبيرة غير الممتصة مثل السترات والألحفة الصغيرة. راجع "دليل الدورة".
الضوضاء		
النقر أو الضجيج المعدني	الأشياء التي قد تعلق بنظام التجفيف بالغسالة.	قم بإفراغ جيوب الملابس قبل الغسيل، فقد تسقط العناصر المفككة مثل العملات المعدنية بين السلة والحوض أو قد تتسبب في إعاقة عمل المضخة. لذا قد يكون من الضروري الاتصال بمركز الخدمة لإزالة تلك العناصر. يُعد سماع أصوات العناصر المعدنية مثل الصكوك المعدنية والإبريم أو السحابات أثناء احتكاكها مع السلة الاستانلس أمرًا طبيعيًا.
أصوات الخريز أو الأزيز	قد تكون الغسالة تقوم بتصريف المياه.	من الطبيعي سماع صوت المضخة وهي تحدث أصوات طنين مستمرة مع أصوات خريز متكررة أو أصوات اندفاع وذلك في حالة إخراج الكميات النهائية من المياه أثناء دورات الصرف/التجفيف.
الأزيز	ضوء الاستشعار في وضع التشغيل.	قد تسمع صوت أزيز لفات الاستشعار بعد بدء تشغيل الغسالة. وبعد هذا أمرًا طبيعيًا. وقد تستغرق هذه اللفات عدة دقائق قبل إضافة المياه إلى الغسالة.
تسرب المياه		
تأكد من الإجراءات التالية للتركيب الصحيح:	عدم استواء الغسالة.	قد تتسرب المياه خارج السلة في حالة عدم استواء الغسالة. تأكد أن الحمولة متوازنة أو معبأة بشكل مبالغ فيه.
	عدم توصيل خرطوم الماء بإحكام.	أحكام اتصال خرطوم الماء.
	ملء خرطوم الغسالة.	تأكد من أن جميع خرطوم الماء الأربعة للغسالات المستوية مثبتة بطريقة صحيحة.
	توصيل خرطوم التصريف.	اسحب خرطوم الصرف من حاوية الغسالة ثم ثبته بشكل صحيح في أنبوب التصريف أو حوض الغسيل. تجنب وضع شريط فوق فتحة الصرف.
	قم بفحص شبكة الصرف المنزلية للتأكد من عدم وجود تسريبات أو انسداد الحوض أو نظام الصرف.	قد تتراكم المياه بسبب انسداد حوض الصرف أو أنبوب الصرف، لذا قم بفحص نظام الصرف المنزلي بالكامل لمنع التسريبات مثل (أحواض الغسيل وأنبوب الصرف وأنابيب المياه وصنابير المياه).
	عدم تعبئة الغسالة بالأسلوب الموصي به.	يمكن أن ينتج عن التحميل غير المتوازن عدم محاذاة السلة وبالتالي تسرب المياه خارج الحوض. راجع "استخدام الغسالة" لمعرفة تعليمات التحميل.

إعادة تركيب/استخدام الغسالة من جديد

لإعادة تركيب الغسالة بعد فترة من عدم الاستخدام أو تخزينها في فصل الشتاء أو نقلها، يرجى اتباع ما يلي:

1. يرجى الرجوع إلى "تعليمات التركيب" لتحديد مكان الغسالة واستوائها وتوصيلها.
2. يرجى تشغيل الغسالة باتباع الإجراء التالي الموصى به وذلك قبل استخدامها مرة أخرى:

لاستخدام الغسالة مرة أخرى، يرجى القيام بما يلي:

1. اجعل المياه تتدفق عبر أنابيب وخرطوم المياه، وأعد توصيل خرطوم إدخال المياه، ثم قم بتشغيل صنادير المياه.

تحذير



خطر التعرض لصدمة كهربائية

يجب التوصيل بأخذ تيار مؤرض.

لا تقم بإزالة الشعبة الأرضية.

لا تستخدم مهائى تيار.

لا تستخدم كبل إطالة.

قد يؤدي عدم اتباع هذه الإرشادات إلى الوفاة أو اندلاع الحريق أو التعرض لصدمة كهربائية.

2. قم بتوصيل الغسالة أو أعد توصيل الطاقة.

3. قم بتشغيل الغسالة من خلال دورة العناصر الضخمة لتنظيفها وإزالة المواد المضادة للتجمد، في حال استخدامها. احرص على استخدام المنظفات عالية الكفاءة فقط. واستخدم 1/2 كمية مسحوق الغسيل الموصى بها من قبل جهة التصنيع للحمولة متوسطة الحجم.

العناية أثناء عدم الاستخدام وقضاء العطله

يفضل تشغيل الغسالة عند وجودك بالمنزل فقط، فإذا كنت تقوم بنقل الغسالة أو تتركها فترة زمنية بدون استخدام، يرجى اتباع الخطوات التالية:

1. افصل أو انزع كبل الطاقة من الغسالة.
2. افصل مصدر إمداد المياه عن الغسالة لتجنب الفيضان الناجم عن اندفاع ضغط المياه.

العناية بالتخزين أثناء فصل الشتاء

ملحوظة مهمة: قم بتركيب الغسالة وتخزينها في مكان لا يتسم بالبرودة الشديدة، وذلك لتجنب إتلافها، ونظراً لبقاء بعض كميات المياه في الخرطوم، فقد ينتج عن تجمدها تلف الغسالة. فإذا كانت تقوم بتخزين الغسالة أو نقلها أثناء الطقس شديد البرودة، عليك بتوفير درجة حرارة دافئة للغسالة تتناسب مع فترة الشتاء.

لتخزين الغسالة في فصل الشتاء، عليك باتباع التالي:

1. أغلق صنبوري المياه وافصل خرطوم إدخال المياه وتصريفها.
2. ضع لتر واحد (ربع جالون) من المادة المقاومة للتجمد R.V. في السلة ثم قم بتشغيل الغسالة على دورة شطف وتجفيف لمدة 30 ثانية تقريباً وذلك لخلط المادة المقاومة للتجمد والمياه المتبقية.
3. انزع قابس الغسالة أو افصل التيار الكهربائي.

نقل الغسالة

1. أغلق صنبوري المياه. وافصل خرطوم إدخال المياه وتصريفها.
2. في حال نقل الغسالة أثناء الطقس شديد البرودة، يرجى اتباع التوجيهات الخاصة بالعناية بالتخزين أثناء فصل الشتاء قبل نقلها.
3. افصل الغسالة عن نظام التصريف وقم بتصريف أي مياه متبقية في وعاء أو دلو، وقم بفصل خرطوم التصريف من الجزء الخلفي للغسالة.
4. افصل كبل الطاقة.
5. ضع خرطوم إدخال المياه وخرطوم التصريف داخل سلة الغسالة.
6. قم بثنى كبل الطاقة على الحافة وفي سلة الغسالة.
7. ضع وحدة التعبئة من مواد الشحن الأصلية في الجزء الخلفي داخل الغسالة وإذا لم لديك وحدة تعبئة، ضع بطانيات أو منشفات ثقيلة في فتحة السلة. أغلق الغطاء وضع شريطاً عليه وأسفل الجزء الأمامي للغسالة. اجعل الشريط محكم الغلق إلى أن يتم وضع الغسالة في مكان جديد.

خرائطم إدخال المياه

يرجى استبدال خراطيم إدخال المياه بعد 5 سنوات من استخدامها وذلك للحد من خطورة تلفها، وقم بفحصها واستبدالها بشكل منتظم في حال وجود انتشاءات أو قطع أو بلى أو تسريبات أو نتوءات. عند استبدال خراطيم إدخال المياه، حدد تاريخ الاستبدال على الملصق بعلامة دائمة.

ملاحظة: لا تشتمل هذه الغسالة على خراطيم إدخال. انظر قسم "تعليمات التركيب"، لمزيد من المعلومات.

العناية بالغسالة (تابع)

وصف عملية دورة تنظيف الغسالة:

1. تقوم هذه الدورة بملء المياه إلى مستوى أعلى من دورات الغسيل العادية بغرض الشطف على مستوى يعلو خط منسوب المياه للدورات العادية.
 2. أثناء هذه الدورة، يكون هناك بعضاً من الاهتزاز والدوران للتخلص من الأوساخ بصورة أكبر.
- بعد انتهاء هذه الدورة، اترك الغطاء مفتوحاً بحيث تتم تهوية وتجفيف الأجزاء الداخلية للغسالة بشكل جيد.

تنظيف أدرج التوزيع

قد تجد بعد فترة من استخدام الغسالة بعض البقايا المترابطة في أدرج التوزيع الخاصة بالغسالة، ولإزالة هذه التراكبات منها، عليك بمسحها باستخدام قطعة قماش مبللة ومنشفة جافة. وتجنب محاولة إخراج أدرج التوزيع أو العناصر الواقية للفواصل لتنظيفها، لأن هذه الأجزاء غير قابلة لل فك. وبالرغم من ذلك، إذا كان طراز الغسالة يحتوي على درج توزيع، قم بإخراجه وتنظيفه قبل أو بعد تشغيل دورة تنظيف الغسالة. قم باستخدام منظف أسطح لجميع الأغراض، إذا لزم الأمر.

تنظيف الغسالة من الخارج

احرص على استخدام إسفنجة أو قطعة قماش ناعمة ومبللة لمسح أي انسكاب، واستخدم فقط منظفات أو صابون معتدل عند تنظيف الأسطح الخارجية للغسالة.

ملحوظة مهمة: تجنب استخدام منتجات تحتوي على مواد كاشطة منغاً لحدوث تلف بطبقة الطلاء النهائية للغسالة.

العناية بالغسالة

نصائح تساعدك في الحفاظ على نظافة الغسالة وتشغيلها بكفاءة

1. احرص دائماً على استخدام منظفات عالية الجودة واتباع تعليمات الجهة المصنعة لمواد التنظيف عالية الكفاءة وذلك فيما يتعلق بكمية المنظف المستخدمة. وتجنب استخدام كمية أكبر من الكمية الموصى بها حيث قد تزيد من معدل تراكم بقايا مسحوق الغسيل والأوساخ داخل الغسالة، والذي قد يؤدي بدوره إلى وجود رائحة كريهة.
2. احرص على استخدام إعدادات مياه غسيل دافئة وساخنة من حين لآخر (على سبيل المثال لا الحصر، دورات غسيل بمياه باردة) وذلك لأنها تتحكم بشكل جيد في معدل تراكم الأوساخ ومسحوق الغسيل.
3. احرص دائماً على ترك غطاء الغسالة مفتوحاً بين مرات الاستخدام وبعضها حتى يتسنى تجفيف الغسالة ومنع تراكم البقايا المسببة لحدوث رائحة كريهة.

تنظيف الغسالة ذات فتحة التعبئة العلوية

يرجى قراءة هذه التعليمات كاملة قبل بدء عمليات التنظيف الروتينية الموصى بها أذناه. ينبغي تنفيذ إجراء الصيانة الخاص بالغسالة على الأقل مرة واحدة شهرياً أو مرة واحدة كل 30 دورة غسيل، أيهما يحدث أولاً بغرض التحكم في معدل تراكم الأوساخ وبقايا مسحوق الغسيل في الغسالة.

تنظيف الغسالة من الداخل

يرجى اتباع تعليمات الاستخدام الموضحة أعلاه وتنفيذ إجراء التنظيف الشهري الموصى به من أجل إبقاء الغسالة خالية من الروائح الكريهة على النحو التالي:

دورة تنظيف الغسالة

تشتمل هذه الغسالة على دورة خاصة تُستخدم مع كميات كبيرة من المياه مع خليط من مادة التبييض السائلة التي تحتوي على الكلور بغرض تنظيف الجدار الداخلي للغسالة.

ابدأ الإجراء

1. وضع مواد التبييض التي تحتوي على الكلور على النحو التالي:
 - أ- افتح غطاء الغسالة وقم بإخراج أي ملابس أو أشياء موجودة بداخلها.
 - ب- قم بإضافة 236 مل (1 كوب) من مادة التبييض السائلة التي تحتوي على الكلور في الحجيرة المخصصة لها.
- ملاحظة:** قد يؤدي استخدام كمية أكبر من مادة التبييض السائلة التي تحتوي على الكلور عن تلك الموصى بها أعلاه إلى حدوث تلف الغسالة بمرور الوقت.
- ج- أغلق غطاء الغسالة.
- د- تجنب إضافة أي مسحوق غسيل أو غيره من المواد الكيميائية إلى الغسالة عند تنفيذ هذا الإجراء.
- هـ- حدد دورة تنظيف الغسالة.
- و- اضغط على زر بدء التشغيل/إيقاف مؤقت/إلغاء القفل لبدء الدورة. فيما يلي يرد وصفاً مفصلاً لدورة تنظيف الغسالة.

6. تحديد الدورة

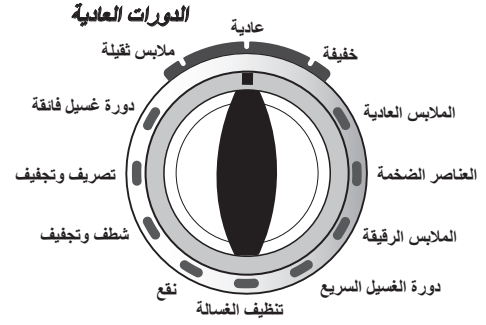

أدر مفتاح تحديد الدورة لاختيار دورة الغسيل التي تريدها.

7. تحديد درجة حرارة الغسيل



درجة الحرارة
جميع دورات الشطف بالمياه الباردة

بمجرد تحديد دورة، حدد درجة حرارة الغسيل المطلوبة من خلال ضبط مفتاح درجة الحرارة على الإعداد الملائم لحمولتك.

احرص دائماً على قراءة واتباع التعليمات الموجودة على ملصق العناية بالنسيج منعاً لإلحاق التلف بملابسك.

الأقمشة المقترحة	درجة حرارة دورة الغسيل
الأقمشة ذات اللون الأبيض والألوان الفاتحة والأقمشة المتينة الأوساخ الصعبة	ساخنة يتم إضافة بعض كميات المياه الباردة لتوفير الطاقة، وتكون أكثر برودة عن إعداد سخان المياه الساخنة.
الألوان الزاهية درجة حرارة معتدلة للأوساخ الخفيفة	دافئة يتم إضافة بعض كميات المياه الباردة، لذا ستكون أكثر برودة من المياه الموجودة في الغسالة مسبقاً.
الألوان التي تختلط ببعضها أو تبهت الأوساخ الخفيفة	فاترة يتم إضافة مياه دافئة للمساعدة على إزالة الأوساخ وذوبان المنظفات.
الألوان الداكنة التي قد تفقد درجة لونها أو تبهت الأوساخ الخفيفة	باردة يمكن إضافة مياه دافئة تساعد على إزالة الأوساخ وذوبان المنظفات الغسيل.

8. تحديد خيارات الدورة، عند الرغبة في ذلك

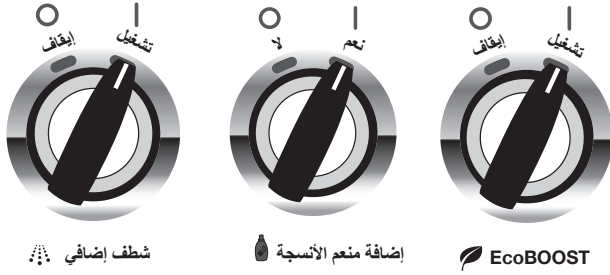

إذا كنت ترغب في ضبط دورة شطف إضافية أو إضافة منع أنسجة و/أو استخدام خيار EcoBOOST، أدر المفتاح للوظيفة المحددة على ON/YES (تشغيل/نعم).

يتيح لك خيار EcoBOOST إمكانية زيادة توفير الطاقة في دورات الغسيل، فعند استخدام هذا الخيار، ستستخدم دورة الغسيل درجة حرارة مياه غسيل أكثر برودة من درجة الحرارة المحددة.

9. اضغط على "بدء التشغيل/إيقاف مؤقت/إلغاء القفل" لبدء دورة الغسيل



اضغط على زر "بدء التشغيل/إيقاف مؤقت/إلغاء قفل" لبدء دورة الغسيل، وتستغرق عملية الملء عدة ثوانٍ لحين استشعار توازن الحمولة. وفي حال اكتمالها، يضيء مؤشر "اكتمال الدورة". قم بإزالة الملابس بعد اكتمال الدورة فوراً للحد من الروائح الكريهة والتجعد وصدأ الخطافات المعدنية والزمّام المنزلق والإبزيمات المعدنية.

إلغاء قفل الغطاء لإضافة ملابس

إذا كنت بحاجة لفتح الغطاء لإضافة قطعة أو قطعتين من الملابس:

اضغط على "بدء التشغيل/إيقاف مؤقت/إلغاء القفل"؛ سيتم إلغاء قفل الغطاء بمجرد توقف الغسالة عن الحركة، وقد يستغرق هذا الأمر عدة دقائق عند دوران الحمولة بسرعة عالية، ثم قم بإغلاق الغطاء واضغط مرة أخرى على "بدء التشغيل/إيقاف مؤقت/إلغاء القفل" لإعادة تشغيل الدورة.

سيتم تصريف المياه تلقائياً في حال ترك الغطاء مفتوحاً لأكثر من 10 دقائق.

التأخر في ملء المياه

تستغرق عملية الملء ما بين 2 إلى 3 دقائق للتحقق من عدم توازن الحمولة. بالإضافة إلى سماع صوت أزيز اللغات قبل ملء الغسالة بالماء. ويعد هذا أمراً طبيعياً.

5. إضافة منعم الأنسجة، عند الرغبة في ذلك



إضافة منعم الأنسجة

تم تصميم هذه الغسالة بحيث تستخدم درج توزيع منعم الأنسجة، وهو ما يحتاج لشراؤه، لذا احرص دائماً على اتباع تعليمات الجهة المصنعة فيما يتعلق بكيفية استخدام درج التوزيع على نحو صحيح، ثم حدد خيار "منعم الأنسجة". يعمل درج توزيع منعم الأنسجة على إخراج منعم الأنسجة أثناء دورة الشطف.

ملحوظة مهمة: يتعين ضبط خيار "إضافة منعم الأنسجة" على "نعم" وذلك لضمان التوزيع الجيد في الوقت المناسب للمنعم أثناء الدورة. لا تقم بإضافة الكثير من المواد أو تخفيفها.

إضافة منعم الأنسجة السائل لحمولة الغسيل يدوياً

وفي أثناء الشطف النهائي، انتظر إلى يكتمل ملء الغسالة ثم اضغط على زر "بدء التشغيل/إيقاف مؤقت/إلغاء القفل" لإيقاف تشغيل الغسالة مؤقتاً. قم برفع الغطاء ثم أضف المقدار المحدد الموصى به من منعم الأنسجة السائل. تجنب سكب منعم الأنسجة أو تسريبه أو تقطره في السلة أو على حمولة الملابس، وتجنب استخدام مقداراً أكبر من المقدار الموصى به. قم بإغلاق الغطاء واضغط مرة أخرى على زر "بدء التشغيل/إيقاف مؤقت/إلغاء القفل" لبدء تشغيل الغسالة.

ملحوظة مهمة: يتعين ضبط خيار "إضافة منعم الأنسجة" على "نعم" وذلك لضمان التوزيع الجيد لمنعم الأنسجة في جزء الشطف بالدورة.

3. تحميل الغسيل داخل الغسالة



قم بتحميل الملابس بشكل موزع ومتساو حول المروحة، وتجنب تحميلها فوق منتصف المروحة مباشرة؛ حيث ينبغي أن يكون منتصف المروحة واضحاً أثناء التحميل، حاول وضع أحجام مختلفة من الملابس للتقليل من تشابك الملابس وتعقيدها.

ملحوظة مهمة: يفضل أن تكون الملابس حرة الحركة وذلك للحصول على نظافة أفضل والحد من تعقيدها وتشابكها.

4. إضافة مادة تبييض سائلة تحتوي على الكلور للموزع، إذا رغبت في ذلك

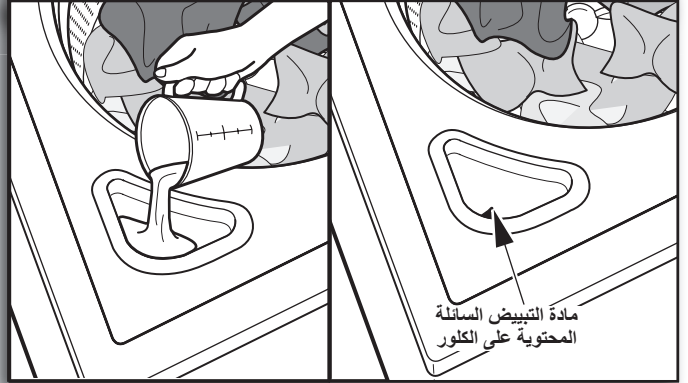

تجنب إضافة الكثير من مواد التبييض أو تخفيفها أو استخدام أكثر من 236 مل (1 كوب). تجنب إضافة مواد تبييض غير مؤثرة على الألوان أو منتجات Oxi في نفس الدورة المضاف إليها مادة التبييض السائلة المحتوية على الكلور.

⚠ تحذير



خطر التعرض لصدمة كهربائية

يجب التوصيل بأخذ تيار مؤرض.
لا تقم بإزالة الشعبة الأرضية.
لا تستخدم مهائى تيار.
لا تستخدم كبل إطالة.
قد يؤدي عدم اتباع هذه الإرشادات إلى الوفاة أو اندلاع الحريق أو التعرض لصدمة كهربائية.

⚠ تحذير



خطر نشوب الحريق

يُحظر وضع الملابس المبللة بالبنزين أو غيره من السوائل القابلة للاشتعال في الغسالة.
لا توجد غسالة مهما كان نوعها يمكنها إزالة بقع الزيت تمامًا.
لا تجفف أبدًا أي شيء يحتوي على نوع من أنواع الزيوت (بما في ذلك زيوت الطبخ).
حيث قد يتسبب ذلك في الوفاة أو الانفجار أو حدوث حريق.

2. إضافة منظف عالي الكفاءة

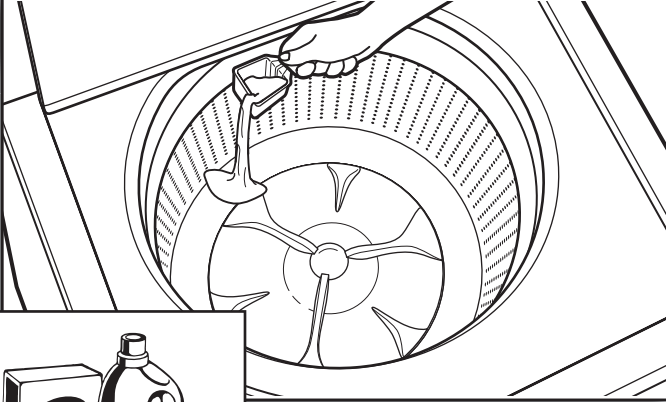

قم بإضافة قدر معين من المنظف عالي الكفاءة في السلة.

ملحوظة مهمة: احرص على استخدام المنظفات عالية الكفاءة فقط. وستجد علامة "HE" أو "عالية الكفاءة" على العبوة. تؤدي عملية الغسيل التي تستهلك كميات قليلة من المياه إلى تكوّن رغوة كثيفة وذلك عند استخدام منظف عادي عديم الكفاءة والجودة. هذا، ومن المحتمل أن يؤدي استخدام هذا النوع من المنظفات إلى إطالة مدة الدورة وانخفاض في مستوى الأداء أثناء الشطف، كما أنها قد تؤدي إلى حدوث أعطال للمكونات وتكوّن طبقة تعفن ملفتة للنظر. تجدر الإشارة إلى أنه قد روعي في تصنيع المنظفات عالية الكفاءة إنتاج القدر المناسب من الرغوة للحصول على المستوى الأمثل للأداء. يرجى اتباع تعليمات الشركة المصنّعة لتحديد مقدار المنظف المستخدم.

استخدام منظف Oxi أو مواد تبييض غير مؤثرة على الألوان:

وفي حالة استخدام منظف Oxi أو مواد تبييض غير مؤثرة على الألوان، قم بإضافة المنظف في الجزء السفلي لسلة الغسالة قبل إضافة الملابس.

1. فرز ملابس الغسيل وإعدادها

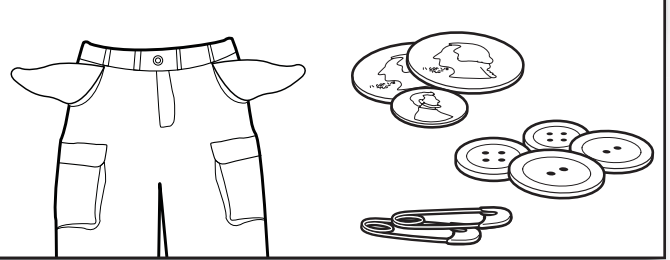

- قم بإفراغ جيوب الملابس. تخلص من الأزرار غير الثابتة أو أي أجسام أخرى صغيرة قد تسقط تحت المروحة وتعلق بها مما قد يتسبب في صدور أصوات مفاجئة.
- قم بفرز الملابس وفقًا لنوع الدورة الموصى باستخدامها ودرجة حرارة المياه وثبات الألوان.
- أفضل الملابس شديدة الاتساع عن الملابس خفيفة الاتساع.
- أفضل الملابس الرقيقة عن الملابس ذات الأنسجة الثقيلة.
- تجنب تجفيف الملابس في حال استمرار وجود البقع بعد الغسيل وذلك لأن الحرارة قد تتسبب في تثبيت البقع على النسيج.
- قم بمعالجة البقع على الفور.
- أغلق السحابات وأحكم ربط المشابك واربط الخيوط والأحزمة وأزل الحلي غير القابلة للغسيل.
- قم بإصلاح أي قطع أو تمزق حتى لا تتعرض الملابس للمزيد من الضرر أثناء الغسيل.

نصائح مفيدة:

- عند غسل ملابس مضادة أو مقاومة للماء، يرجى وضعها بشكل متساوي. راجع "دليل الدورة" للحصول على مزيد من الإرشادات والمعلومات حول استخدام دورة العناصر الضخمة.
- يرجى وضع الملابس الرقيقة أو الصغيرة في أكياس الملابس الشبكية وذلك لتجنب تشابكها أثناء الغسيل.
- قم بقلب الملابس على جانبها الداخلي لتجنب تكس الملابس فوق بعضها. قم بفصل الملابس ذات الوبر عن الملابس التي يسهل التصاق الوبر بها. وذلك لأن الملابس المصنوعة من الألياف الصناعية والملابس المحاكاة وأقمشة السراويل القصيرة القطنية سوف تلتقط الوبر من المناشف والسجاد والمنسوجات المغزولة.
- **ملاحظة:** احرص دائمًا على قراءة واتباع التعليمات الموجودة على ملصق العناية بالنسيج منعًا لإلحاق التلف بملابسك.

أنوع الملابس المراد غسلها:	الدورة:	درجة الحرارة*:	سرعة الدوران**:	تفاصيل الدورة:
ملابس السباحة والملابس التي تتطلب شطف بدون استعمال المنظفات	شطف وتجفيف	باردة	مرتفعة	تجمع هذه الدورة بين الشطف والتجفيف بسرعة عالية للحمولات التي تتطلب دورة شطف إضافية أو استكمال حمولة الغسيل بعد انقطاع التيار الكهربائي، تستخدم هذه الدورة منسوب مياه أعلى ومحدد مسبقاً. كما تستخدم هذه الدورة أيضاً مع حمولات الغسيل التي تتطلب الشطف فقط.
الملابس المنقوعة أو المغسولة يدوياً	تصريف وتجفيف	غير متوافر	مرتفعة	تستخدم في هذه الدورة لفة دوران واحدة لتقليل وقت تجفيف الملابس المصنوعة من الأقمشة الثقيلة أو الملابس التي تحتاج عناية خاصة ويتم غسلها يدوياً. وتستخدم هذه الدورة لتصريف الغسالة بعد إلغاء دورة أو استكمالها بعد انقطاع التيار الكهربائي.
لا توجد ملابس في الغسالة	تنظيف الغسالة	غير متوافر	غير متوافر	تستخدم هذه الدورة بعد إجراء 30 دورة غسيل للحفاظ على نظافة الغسالة من الداخل. كما تستخدم هذه الدورة منسوب مياه أعلى. تستخدم هذه الدورة مع مادة التبييض السائلة التي تحتوي على الكلور لتنظيف الغسالة من الداخل تماماً. ينبغي ألا يتم إيقاف هذه الدورة. راجع "العناية بالغسالة". ملحوظة مهمة: تجنب وضع الملابس أو المنسوجات الأخرى في الغسالة أثناء دورة تنظيف الغسالة. تستخدم هذه الدورة مع حوض غسيل فارغ.

* تتم جميع دورات الشطف بالمياه الباردة.
** سرعة الدوران متضمنة بالدورة ولا يمكن تحديدها.

دليل الدورة

للحصول على العناية المثلى للملابس، يرجى اختيار الدورة المناسبة للحمولة المراد غسلها. يرجى العلم بأن جميع أنواع الدورات والخيارات ليست متوفرة في جميع الطرازات.

أنواع الملابس المراد غسلها:	الدورة:	درجة الحرارة*:	سرعة الدوران**:	تفاصيل الدورة:
الأنسجة الثقيلة والملابس ذات الألوان الثابتة والمناشف والجينز	دورة غسيل فائقة	ساخنة دافئة فاترة باردة	مرتفعة	توفر أعلى معدل لوقت دورة الغسيل للتخلص من البقع والأوساخ الصعبة، وتستخدم هذه الدورة مع الملابس شديدة الاتساخ، قد تستغرق عملية استنشعار مستوى المياه مدة أطول لبعض الملابس دون غيرها نظرًا لامتناس بعض الأنسجة لكمية مياه أكبر من غيرها.
الأنسجة الثقيلة والملابس ذات الألوان الثابتة والمناشف والجينز	عادي ثقيل	ساخنة دافئة فاترة باردة	مرتفعة	تستخدم هذه الدورة مع الملابس شديدة الاتساخ، قد تستغرق عملية استنشعار مستوى المياه مدة أطول لبعض الملابس دون غيرها نظرًا لامتناس بعض الأنسجة لكمية مياه أكبر من غيرها، وتستخدم هذه الدورة نظام الشطف بالرش.
القطنيات والملابس الكتانية والملاءات والملابس المختلطة	عادي منتظم	ساخنة دافئة فاترة باردة	مرتفعة	تستخدم هذه الدورة مع الملابس القطنية عادية الاتساخ والملابس مختلطة النسيج. للحصول على أعلى معدل للطاقة والمياه ومستوى أداء أفضل للغسيل، قم بتعيين خيار EcoBoost على "تشغيل" في هذه الدورة. تستخدم هذه الدورة الشطف بالرش.
المنسوجات القطنية خفيفة الوزن والمنسوجات القطنية المخلوطة	عادي خفيف	ساخنة دافئة فاترة باردة	مرتفعة	تستخدم هذه الدورة مع الملابس القطنية خفيفة الوزن وخفيفة الاتساخ. تستخدم هذه الدورة الشطف بالرش.
منسوجات مقاومة للتجعد ومنسوجات قطنية وبياضات ومنسوجات مصنوعة من ألياف صناعية	الملابس العادية	ساخنة دافئة فاترة باردة	منخفضة	تستخدم هذه الدورة لغسيل المنسوجات المقاومة للتجعد مثل القمصان الرياضية والبلوزات وملابس العمل غير الرسمية أو المنسوجات المخلوطة.
العناصر الكبيرة مثل الملاءات وحقائب النوم والألحفة الصغيرة والسترات والسجاد الصغير القابل للغسيل	العناصر الضخمة	ساخنة دافئة فاترة باردة	مرتفعة	تستخدم هذه الدورة لغسل العناصر الضخمة مثل السترات والألحفة الصغيرة. تقوم الغسالة بملء المياه بالقدر الكاف لترطيب حمولة الملابس قبل بدء الغسيل في هذه الدورة كما أنها تستخدم منسوب مياه يعلو منسوب الدورات الأخرى. لا تملأ السلة بشكل مبالغ فيه.
أنواع الأقمشة الحريرية التي يجب غسلها داخل الغسالة والأنسجة التي يتم غسلها يدويًا	الملابس الرقيقة	ساخنة دافئة فاترة باردة	منخفضة	تستخدم هذه الدورة لغسل الملابس خفيفة الاتساخ المشار إليها في دورة "Machine Washable Silks" (الملابس القابلة للغسيل في الغسالة) أو "Gentle" (لطيف) على ملصق العناية. يرجى وضع قطع الملابس الصغيرة في أكياس الملابس المخصصة لها قبل البدء في الغسيل. تستخدم هذه الدورة منسوب مياه أعلى ومحدد مسبقًا.
حمولات صغيرة ومنسوجات قطنية ومنسوجات مصنوعة من البوليستر والبياضات	دورة الغسيل السريع	ساخنة دافئة فاترة باردة	مرتفعة	تستخدم هذه الدورة لغسل حمولات الملابس الصغيرة وخفيفة الاتساخ المكونة من قطعتين أو ثلاث قطع، واللازم غسلها بسرعة. تستخدم هذه الدورة الشطف بالرش.
المنسوجات شديدة الاتساخ	نقع	ساخنة دافئة فاترة باردة	لا يوجد دورة تجفيف	تستخدم هذه الدورة لنقع المنسوجات التي تحتوي على بقع صغيرة أو أوساخ ثابتة عليها، وتستخدم الغسالة الاهتزاز المنقطع والنقع. وبعد انقضاء مدة الدورة، سيتم تصريف المياه ولن تقوم الغسالة بعملية التجفيف. تم الانتهاء من الدورة.



فور اكتمال الدورة يضيء هذا المؤشر، ويرجى إزالة الحمولة بعدها فوراً للحصول على أفضل نتائج للغسيل.

الغطاء مقفل



للحصول على معدل مناسب لسرعة دوران واستشعار الحمولة، يتم إغلاق الغطاء، وعندها يضيء مؤشر قفل الغطاء. يشير هذا المؤشر إلى قفل الغطاء وعدم القدرة على الفتح أثناء التشغيل.



وإذا كنت بحاجة لفتح الغطاء، اضغط على زر "بدء/إيقاف مؤقت/إلغاء القفل"، سيتم إلغاء قفل الغطاء بعد توقف حركة الغسالة، وقد يستغرق هذا الأمر عدة دقائق عند دوران الحمولة بسرعة عالية، ولاستئناف الدورة اضغط على زر "بدء التشغيل/إيقاف مؤقت/إلغاء القفل". تجنب فتح الغطاء أثناء عملية الاستشعار، حيث تبدأ عملية الاستشعار عند إعادة تشغيل الغسالة.



سوف تسمع صوت المحرك والمروحة أثناء قيامهما بتحريك حمولة الملابس، وعلى عكس الغسالات العادية، تكون حمولة الملابس غير مغطاة بالمياه. يشير التنظيف في منسوب مياه منخفض إلى التنظيف المركز. بدلاً من تخفيف المنظف، كما هو الحال في الغسالة التي تعمل بالخضاض، توزع هذه الغسالة المنظف على الأوساخ مباشرة. وقد تختلف أصوات المحرك في كل مرحلة من مراحل الدورة المختلفة، ويتم تحديد وقت الدورة وفقاً لدرجة اتساخ الملابس.

شطف



ستتمكن من سماع أصوات مشابهة للأصوات التي تسمع في مرحلة الغسيل وهي أصوات شطف وتحريك حمولة الملابس، ويتم إضافة منعم للأنسجة عند تحديد الخيار "إضافة منعم الأنسجة-نعم". هناك بعض الدورات التي تعمل بنظام الشطف بالرش،

تجفيف



تقوم الغسالة بتجفيف حمولة الغسيل بسرعات متزايدة لإزالة المياه من الملابس على حسب نوع الدورة وسرعة الدوران المحددة لها.

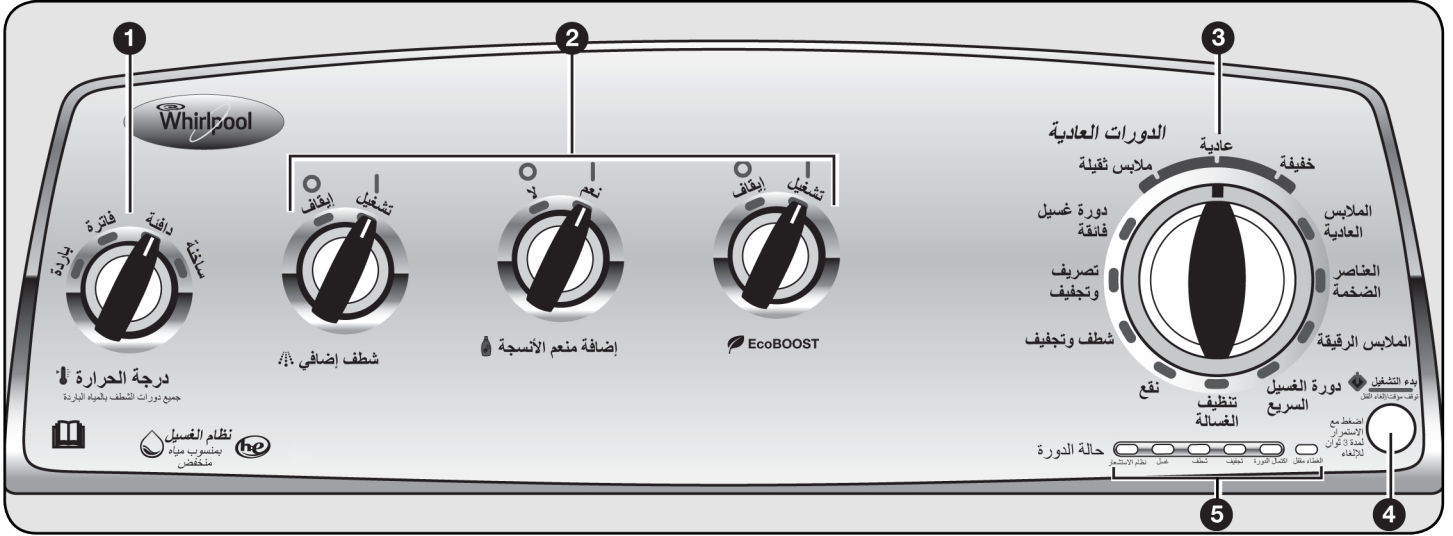

5 مؤشر ضوء حالة الدورة



يشير مؤشر ضوء حالة الدورة إلى مدى التقدم الذي وصلت إليه دورة التشغيل، أثناء كل مرحلة من مراحل الدورة سوف تلاحظ وجود أصوات أو توقف مؤقت مختلف عنه في الغسالات العادية.

نظام الاستشعار



عند الضغط على زر "بدء التشغيل/إيقاف مؤقت/إلغاء القفل"، فسوف تقوم الغسالة بعمل اختبار ذاتي على آلية قفل الغطاء وذلك قبل البدء في مراحل الغسيل، وستسمع صوت طقطقة وستدور السلة دورة بسيطة وسيتم إلغاء قفل الباب ثم إعادة قفله بعدها بفترة وجيزة.

بمجرد قفل الغطاء في المرة الثانية، تستخدم الغسالة دورات تجفيف قصيرة وبطيئة لتقدير حجم الحمولة، وقد تستغرق لفات الاستشعار هذه مدة تتراوح ما بين 2 إلى 3 دقائق قبل إضافة الماء إلى الغسالة وقد تسمع صوت طنين هذه اللفات. في حال إضاءة مؤشر الاستشعار، فإن ذلك يدل على أن الغسالة تعمل على النحو الصحيح، وسوف تسمع صوت المحرك وهو يدير السلة في شكل نبضات قصيرة لترطيب الحمولة تمامًا، بعدها سنقوم الغسالة بتحريك الحمولة لفترة قصيرة ثم تتوقف مؤقتًا لنقع الحمولة في المياه واستئناف إضافة المياه. قد يتم تكرار هذه العملية إلى أن يتم إضافة القدر الكافي من المياه للحمولة، ويمكنك أيضًا سماع تدفق المياه من خلال الموزع وإضافة المنظف إلى الحمولة.

ملاحظة: تجنب فتح الغطاء أثناء عملية الاستشعار، حيث تبدأ عملية الاستشعار عند إعادة تشغيل الغسالة. من الممكن أن يضيء مؤشر الاستشعار أيضًا أثناء مرحلتي النقع والغسيل في الدورة. ويعد هذا أمرًا طبيعيًا.

1 درجة الحرارة

- تعمل خاصية التحكم في درجة الحرارة على استشعار درجة حرارة الماء والحفاظ عليها عن طريق ضبط دخول المياه الساخنة والباردة.
- حدد درجة حرارة الغسيل حسب نوع الأقمشة ودرجة الاتساخ. للحصول على أفضل النتائج احرص على اتباع التعليمات الموجودة على ملصق الملابس، واستخدم المياه الأكثر دقة للحفاظ على الأقمشة.
- تكون درجة حرارة المياه الدافئة والساخنة أقل من تلك الدرجة التي كانت تعمل بها غسالتك السابقة.
- حتى عند استخدام الماء الفاتر، يتم إضافة قليل من المياه الدافئة للغسالة للحفاظ على أقل درجة حرارة.

2 خيارات الدورة

قد تتم إضافة الخيارات التالية إلى معظم الدورات. راجع "دليل الدورة" للحصول على مزيد من التفاصيل.

شطف إضافي

يمكن استخدام هذا الخيار لإضافة دورة شطف أخرى لمعظم الدورات تلقائيًا.

إضافة منع الأنسجة

يجب تعيين هذا الخيار على "نعم" في حالة استخدام منع الأنسجة أثناء دورة ما،

ECOBOOST

يتيح لك خيار EcoBOOST إمكانية زيادة توفير الطاقة في دورات الغسيل، فعند استخدام هذا الخيار، ستستخدم دورة الغسيل درجة حرارة مياه غسيل أكثر برودة من درجة الحرارة المحددة.

3 مفتاح دورة الغسيل

استخدم مفتاح دورة الغسيل لتحديد الدورات المتوفرة في الغسالة الخاصة بك. أدر المفتاح لتحديد دورة لحمولة الغسيل الخاص بك. راجع "دليل الدورة" لمعرفة الوصف التفصيلي لدورات الغسيل.

4 زر "بدء التشغيل/إيقاف مؤقت/إلغاء القفل"

اضغط على هذا الزر لبدء دورة التشغيل المحددة، ثم اضغط مرة أخرى لإيقاف الدورة مؤقتًا وإلغاء قفل الغطاء.

ملاحظة: عند قيام الغسالة بتجفيف الملابس، فقد يستغرق إلغاء قفل الغطاء عدة دقائق. اضغط مع الاستمرار لمدة 3 ثوانٍ لإلغاء الدورة.

ما هي المزايا الجديدة المضمنة في الغسالة؟

استشعار حجم الحمولة تلقائياً

بمجرد بدء الدورة، سيقفل الغطاء وتبدأ الغسالة عملية الاستشعار لتحديد مستوى منسوب المياه الملائم للحمولة، وقد يستغرق ذلك عدة دقائق قبل إضافة المياه إلى الغسالة. ستجد وصفاً تفصيلياً في قسم "مؤشر ضوء حالة الدورة". وسوف تسمع صوت المحرك وهو يدير السلة في شكل نبضات قصيرة لترطيب الحمولة تماماً، علماً بأن طريقة الغسيل هذه تستهلك كميات قليلة من المياه والطاقة مقارنة بالغسالة التي تعمل بالخضاض التقليدي.

اختيار المنظف الأمثل

أحرص على استخدام المنظفات عالية الكفاءة فقط، وستجد علامة "HE" أو "عالية الكفاءة" على العبوة، وينتج عن عملية الغسيل التي تستهلك كميات قليلة من المياه رغوة كثيفة وذلك عند استخدام منظف عادي عديم الكفاءة والجودة. هذا، ومن المحتمل أن يؤدي استخدام هذا النوع من المنظفات إلى إطالة مدة الدورة وانخفاض في مستوى الأداء أثناء الشطف، كما أنها قد تؤدي إلى حدوث أعطال للمكونات وتكوّن طبقة تعفن مملّحة للنظير. تجدر الإشارة إلى أنه قد روعي في تصنيع المنظفات عالية الكفاءة إنتاج القدر المناسب من الرغوة للحصول على المستوى الأمثل للأداء. يرجى اتباع تعليمات الشركة المصنّعة لتحديد مقدار المنظف المستخدم.



أحرص على استخدام المنظفات عالية الكفاءة فقط.

التنظيف المركز

يشير التنظيف في منسوب مياه منخفض إلى التنظيف المركز. بدلاً من تخفيف المنظف، كما هو الحال في الغسالة التي تعمل بالخضاض، توزع هذه الغسالة المنظف على الأوساخ مباشرة.

الأصوات العادية المتوقعة سماعها

قد تسمع أصواتاً أو ضوضاء أثناء مراحل مختلفة من دورة الغسيل تختلف عن غسالتك السابقة. على سبيل المثال، قد تسمع صوت نقر أو طنين عند بدء دورة التشغيل، حيث يتم إجراء عملية اختبار ذاتي لقفل الغطاء. قد تصدر أيضاً أصوات طنين وأزيز مختلفة أثناء قيام المروحة بتحريك الحمولة. وأحياناً قد لا تصدر الغسالة أي أصوات على الإطلاق، حيث تحدد الغسالة مستوى منسوب المياه الملائم لحمولة ملابسك أو تترك الملابس في مرحلة النقع لفترة.

التنظيف باستخدام كميات قليلة من المياه

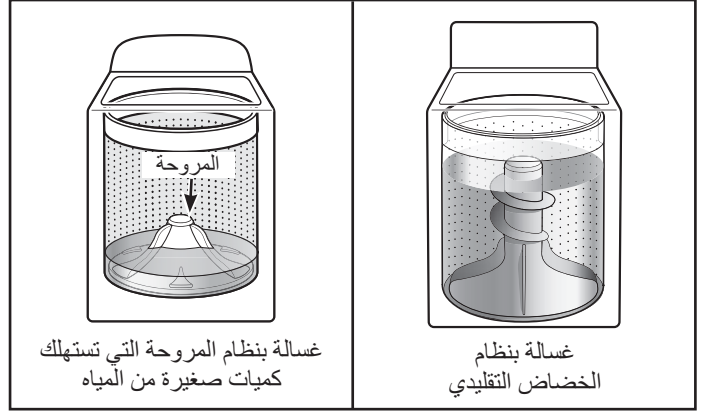

إن أهم ما يميز هذه الغسالة الجديدة هو احتوائها على نظام الغسيل مزود بمروحة تستهلك كميات قليلة من المياه، حيث يساعد الغسالة على ضبط مستوى المياه تلقائياً حسب حجم الحمولة - لا يتطلب الأمر وجود أي محدد لمستوى المياه.

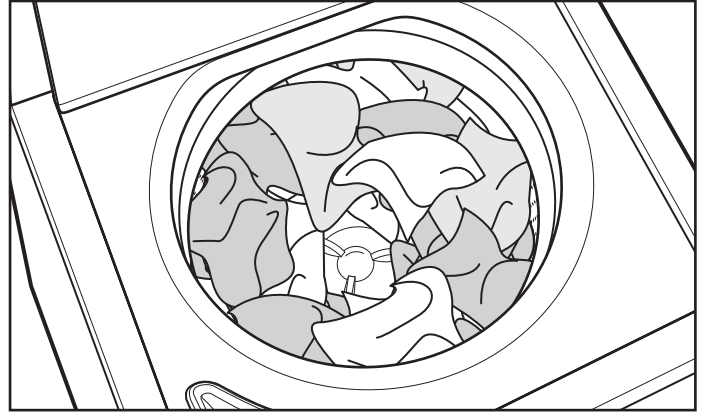

قم بتحميل الملابس بشكل موزع ومتساو حول المروحة، وتجنب تحميلها فوق منتصف المروحة مباشرة؛ حيث ينبغي أن يكون منتصف المروحة واضحاً أثناء التحميل.

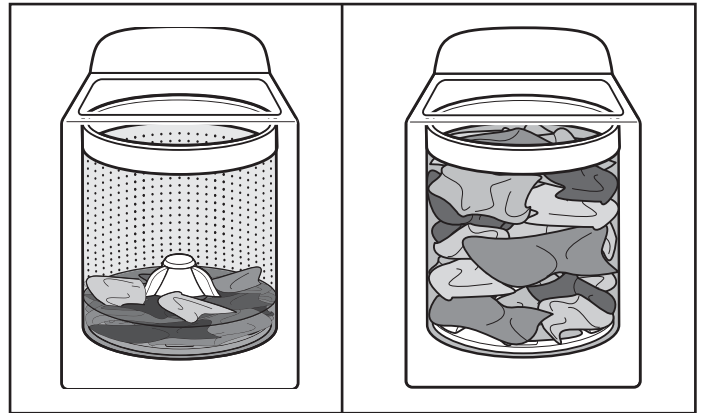

أثناء قيام الغسالة بترطيب الحمولة وتحريكها، سيستقر مستوى الملابس في السلة؛ وبعد هذا أمراً طبيعياً ولا يشير إلى ضرورة إضافة المزيد من الملابس.

ملحوظة مهمة: لا يمكنك ملاحظة امتلاء سلة الغسالة بالمياه كما هو الحال مع النوع السابق من الغسالات التي تعمل بالخضاض. فمن الطبيعي أن تكون بعض الحمولة في مستوى يعلو خط منسوب المياه.

إن سلامتك وسلامة الآخرين أمر هام جدًا

لقد وضعنا العديد من رسائل السلامة المهمة الخاصة بالجهاز في هذا الدليل. لذا احرص دائمًا على قراءة رسائل السلامة والالتزام بها. هذا هو رمز تنبيه السلامة.



ينبهك هذا الرمز إلى المخاطر المحتملة التي يمكن أن تتسبب في حدوث حالات وفاة أو تسبب الأذى لك وللآخرين. تظهر كل رسائل السلامة عقب رمز تنبيه السلامة سواء كانت كلمة "DANGER" (خطر) أو "WARNING" (تحذير). وتعني هاتان الكلمتان ما يلي:

قد تتعرض للوفاة أو الإصابة البالغة على الفور في حالة عدم اتباعك للإرشادات التالية.



قد تتعرض للوفاة أو الإصابة البالغة في حالة عدم اتباعك للإرشادات.



تخبرك جميع رسائل السلامة حول المخاطر المحتملة، وتذكرك على كيفية الحد من احتمال التعرض للإصابة، كما تذكرك على ما قد يحدث في حالة عدم اتباع الإرشادات.

إرشادات هامة للسلامة

تحذير: للحد من خطر نشوب حريق أو وقوع صدمات كهربائية أو إصابة الأفراد عند استعمال الغسالة، اتبع هذه الاحتياطات الأساسية التي تتضمن ما يلي:

- احرص على قراءة جميع الإرشادات قبل استعمال الغسالة.
- لا تقم بغسل ملابس سبق تنظيفها أو غسلها أو نقعها أو تحتوي على بقع بنزين أو مساحيق التنظيف الجاف أو أي مواد أخرى قابلة للاشتعال أو مواد متفجرة، حيث قد ينبعث منها أبخرة يمكن أن تشتعل أو تنفجر.
- لا تقم بإضافة الجازولين أو مساحيق التنظيف الجاف، أو أي مواد أخرى قابلة للاشتعال أو المواد المتفجرة إلى مياه الغسيل، حيث قد تنبعث منها أبخرة يُمكن أن تشتعل أو تنفجر.
- قد يتولد غاز الهيدروجين، في ظل ظروف معينة، في نظام الماء الساخن وذلك في حالة عدم استخدامه لمدة أسبوعين أو أكثر. مع العلم أن غاز الهيدروجين من الغازات المتفجرة، وفي حال عدم استخدام نظام الماء الساخن في هذه المدة، يُنصح بتشغيل كل صابون المياه الساخنة قبل البدء في استخدام الغسالة، وارك الماء يتدفق من كل صنوبر لعدة دقائق، حيث سيؤدي ذلك إلى إزالة أية تراكبات من غاز الهيدروجين. كما يُحظر التدخين أو استخدام أي لهب مكشوف خلال هذا الوقت، حيث إن غاز الهيدروجين قابل للاشتعال.
- لا تسمح للأطفال باللعب فوق الغسالة أو داخلها. وحرص على مراقبة الأطفال دائمًا عند استعمال الغسالة بالقرب منهم.
- قبل إزالة الغسالة من الخدمة أو التخلص منها، قم بفك الباب أو الغطاء.
- لا تضع يديك داخل الغسالة، إذا كانت الحلة أو الحوض أو الخضاض في حالة حركة.
- لا تقم بتركيب الغسالة أو تخزينها في مكان تتعرض فيه لعوامل الطقس.
- لا تعبث بمفاتيح التحكم.
- لا تقم بإصلاح أي قطعة بالغسالة أو استبدالها أو تحاول إجراء أي أعمال صيانة، ما لم تتم التوضيح بذلك وتحديدًا في هذا الدليل أو إذا ورد ذلك في إرشادات الإصلاحات المنشورة التي يمكن أن يقوم بها المستخدم ولديه المهارات اللازمة لتنفيذها.
- راجع "المتطلبات الكهربائية" الواردة في إرشادات التركيب للاطلاع على إرشادات التأريض.

يرجى الاحتفاظ بهذه الإرشادات

المواصفات

القدرة الاستيعابية لغسالة SASO: هي قياس القدرة الاستيعابية الذي يمثل السعة التي يستكمل عندها اختبار مستوى الأداء.

استهلاك غسالة SASO من المياه: من المقرر استخدام معدل استهلاك المياه الذي تحدده جهة التصنيع في دورة معينة.

يتم بيع هذه الوحدات في مناطق متعددة حيث تختلف متطلبات تحديد الطاقة الاستيعابية باختلاف هذه المناطق. وفيما يلي بعض أشكال القياسات الصحيحة الملصقة على هذا المنتج:

حجم البياضات الجافة: هو معيار للوزن يشير إلى الحد الأقصى لوزن الملابس التي يمكن تحميلها في المجفف.

استهلاك غسالة SASO من المياه
122 لتر

القدرة الاستيعابية لغسالة SASO
7 كجم (15.4 رطل)

حجم البياضات الجافة
10.5 كجم (23 رطل)



غسالة ذات فتحة تعبئة علوية تتميز بكفاءة عالية
واستهلاك منخفض للمياه دليل الاستخدام والعناية

جدول المحتويات

6.....	دليل الدورة.....	2.....	السلامة عند استخدام الغسالة.....
8.....	استخدام الغسالة.....	3.....	المواصفات.....
11.....	صيانة الغسالة.....	3.....	ما هي المزايا الجديدة المضمنة في الغسالة؟.....
13.....	استكشاف الأعطال وإصلاحها.....	4.....	لوحة التحكم والمزايا المضمنة.....

تم تصميم هذه الغسالة بحيث تستخدم المنظفات
عالية الكفاءة (HE) فقط.

